



PARTNER
IN VENTILATION
2VV.CZ

ES

ESSENSSE NEO

COMFORT



Instalación e instrucciones de uso



CONTROLE LA ENTREGA

🔍 TENGA EN CUENTA

Controle al producto por daños inmediatamente luego de recibirlo. En caso de daños en el embalaje, contacte al transportista. Las reclamaciones no efectuadas a tiempo serán desatendidas.

- Controle que coincida con el modelo pedido. En caso de discrepancia contacte de inmediato al proveedor.
- Luego de desembalar, controle que el regulador y las demás piezas estén en orden. En caso de dudas, contacte al proveedor.
- ¡No instale un producto dañado!
- En caso de no ser desembalado inmediatamente después de recibirlo, el producto debe ser guardado en un lugar seco y a resguardo, con una temperatura ambiente de **+5 °C a +40 °C**.

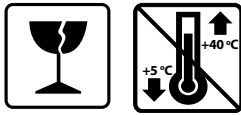

Todos los materiales de embalaje son ecológicos y pueden reutilizados o reciclados. Contribuya activamente a proteger del medio ambiente y deseché los materiales de embalaje de una manera apropiada.

CONTENIDO DEL EMBALAJE

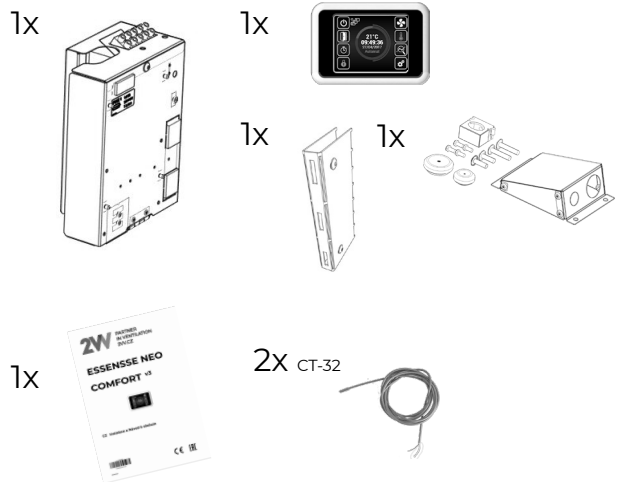

🔍 TENGA EN CUENTA

- Si el producto fue transportado a temperaturas menores a 0° C, luego de desembalarlo déjelo sin encender al menos 2 horas en condiciones operativas.

1. INSTALACIÓN

1.1 CONEXIÓN DEL CONTROL

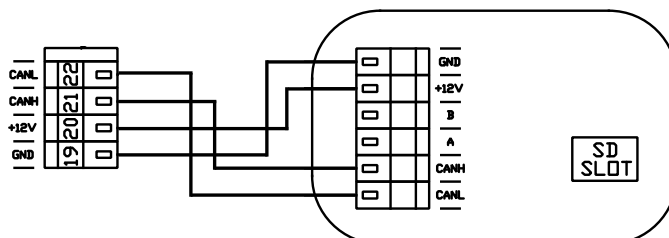
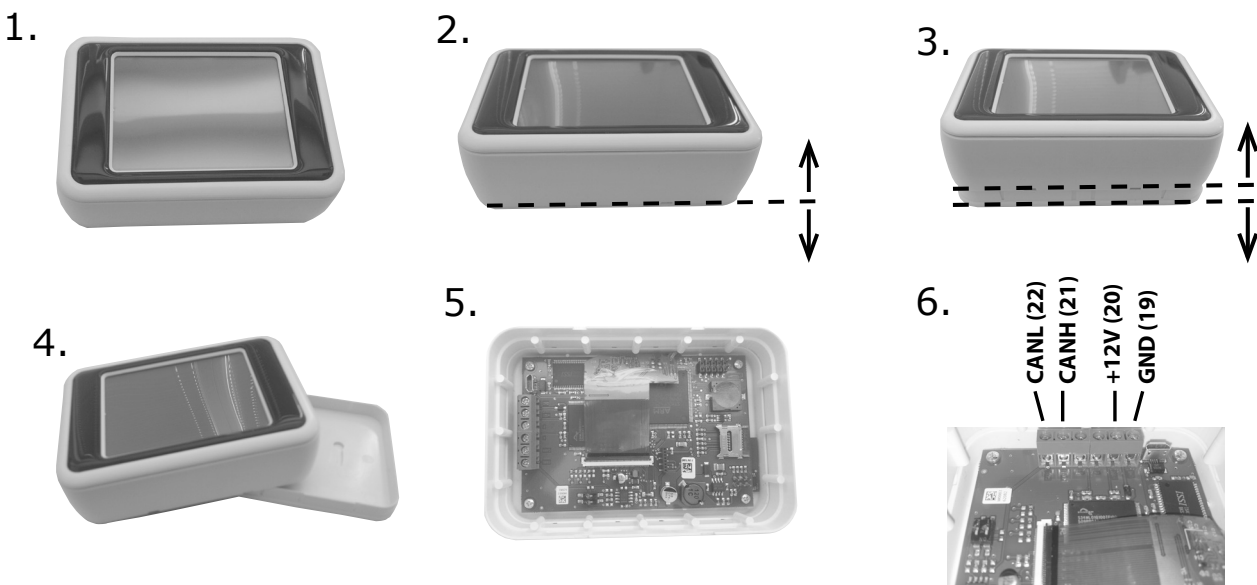

1. INSTALACIÓN

1.2 CONEXIÓN DE ACCESORIOS

COMFORT MASTER

Módulo de regulación Master Comfort

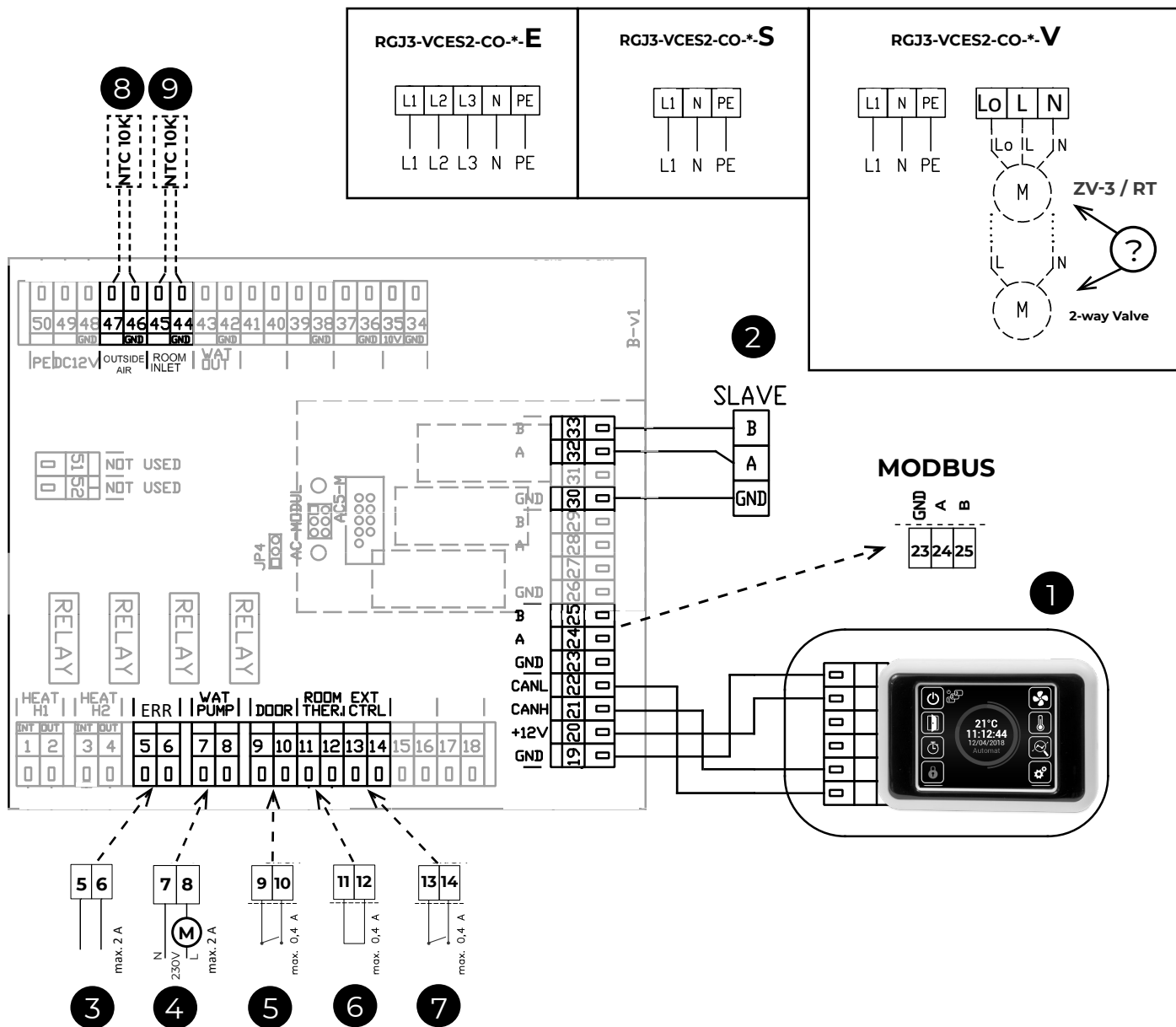

1	Panel de control
2	Conexión para unidad SLAVE
3	Contacto ERROR (relé NO/NC)
4	Bomba de agua (relé)
5	Contacto DOOR (entrada, NO/NC)
6	Termostato (entrada, NO/NC)
7	Control externo (entrada, ON/OFF)
8	Sensor exterior (incluido)
9	Sensor de habitación (incluido)

1. INSTALACIÓN

COMFORT SLAVE

Módulo de regulación Slave Comfort

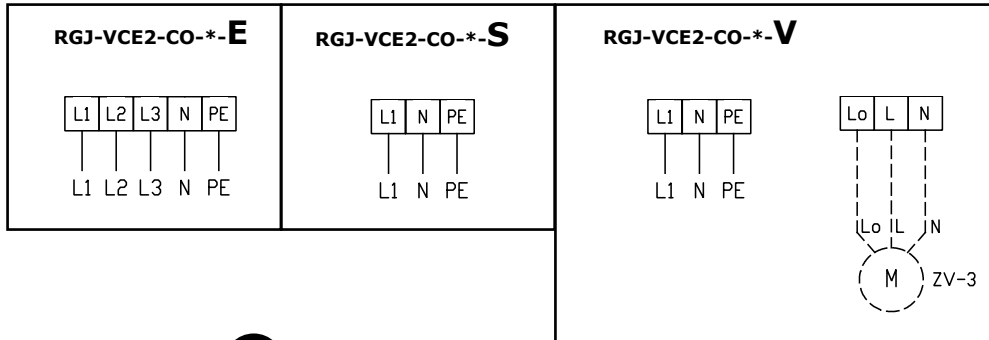

1

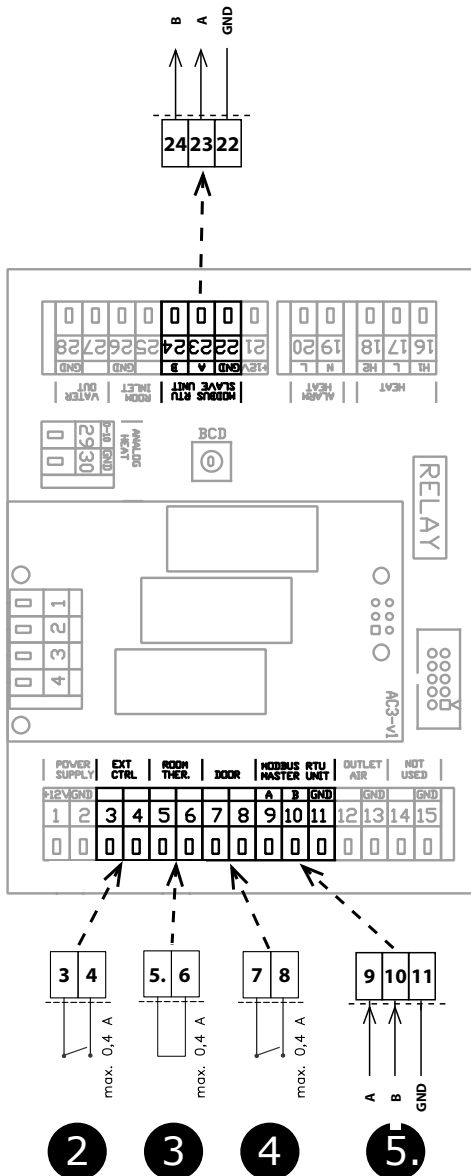

1	Conexión para unidad SLAVE
2	Control externo (entrada, ON/OFF)
3	Termostato (entrada, NO/NC)
4	Contacto DOOR (entrada, NO/NC)
5.	Señal de control de la unidad MASTER

2. ACCESORIOS EXTERNOS

2.1 CONEXIÓN DE LOS ACCESORIOS EXTERNOS



TENGA EN CUENTA

- Para conectar accesorios externos, la cortina de aire debe estar desconectada del suministro eléctrico.
- Todos los componentes de control externos deben conectarse conforme al diagrama de cableado eléctrico.

2.1-1 Contacto de la puerta DS



INFORMACIÓN TÉCNICA

- adecuado para todos los reguladores SM
- contacto de cierre aislado con una tensión máxima de 230V, 6A
- IP67, puede conectarse como normalmente abierto o normalmente cerrado



¡ATENCIÓN!

No incluido con el producto.

2.1-2 Contacto de la puerta DK-1 / DK-B3



INFORMACIÓN TÉCNICA

- contacto de cierre aislado con una tensión máxima de 12V.
- Cable - Cable de dos hilos con sección transversal de 0,5 mm². - Longitud máxima: 50 m

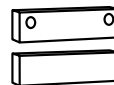

¡ATENCIÓN!

No incluido con el producto.

2.1-3 Válvula termostática – TV1/1



INFORMACIÓN TÉCNICA

- Válvula termostática para regular el intercambiador de agua
- Adecuada para todos los tipos de cortina con intercambiador de agua
- Funciona independiente de los controles electrónicos



¡ATENCIÓN!

No incluido con el producto.

2.1-4 Válvula de zona ZV3 / RT-3-xx



INFORMACIÓN TÉCNICA

- Válvula de zona para regular el intercambiador de agua
- Cable – Cable de tres hilos con una sección transversal de 1,5 mm², 230 V/ 50 Hz.

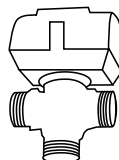

¡ATENCIÓN!

No incluido con el producto.

2. ACCESORIOS EXTERNOS

2.1-5 Termostato de ambiente -TER-P

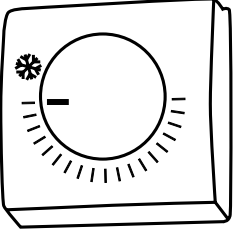

INFORMACIÓN TÉCNICA

- Termostato de ambiente para regular la calefacción
- Cable – Cable de dos hilos con sección transversal de 0,5 mm², 230 V/ 50 Hz.

 ¡ATENCIÓN!

No incluido con el producto.

3. PUESTA EN SERVICIO



TENGA EN CUENTA

Antes de la puesta en servicio de la cortina de aire, controle lo siguiente:

- ¿No ha dejado en el interior del equipo herramientas u otros objetos que podrían dañarlo?
- ¿Es adecuado el suministro de energía eléctrica y, de ser necesario, de agua?
- ¿Ha cerrado bien la cortina de aire?
- ¿Está bien conectado el módulo de control?
- ¿Conforma el equipo con las normas aplicables?

4. CONTROL

¡LEA CON ATENCIÓN!

Antes de la puesta en servicio controle que:

- El equipo esté bien fijado a la estructura de soporte
- El equipo esté bien cerrado
- El suministro eléctrico esté bien conectado, incluyendo la puesta a tierra y la protección de los arrancadores externos.
- Todas las piezas eléctricas estén bien conectadas
- La instalación conforme con todas las instrucciones del presente manual
- Ninguna herramienta u otro objeto que podría causar daños haya quedado dentro del equipo.

¡ATENCIÓN!

- Las intervenciones o modificaciones a las conexiones internas están prohibidas y llevan a la pérdida de garantía.
- Se aconseja el uso de accesorios originales. En caso de dudas respecto al uso de accesorios no originales, dirijase al proveedor.

ARRANQUE

Luego de encender el suministro eléctrico, la pantalla del control se enciende y se cargan los datos de servicio. El equipo estará listo para ser activado una vez cargados todos los datos de servicio.

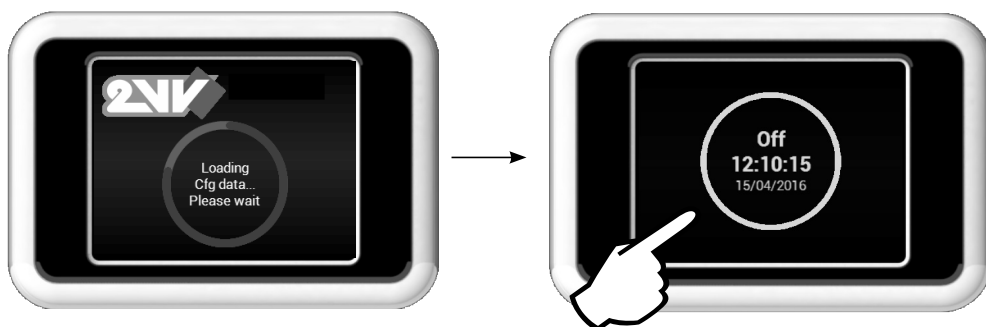

El control remoto cuenta con una pantalla táctil. El equipo se controla pulsando los íconos en ella.

Descripción de la pantalla principal

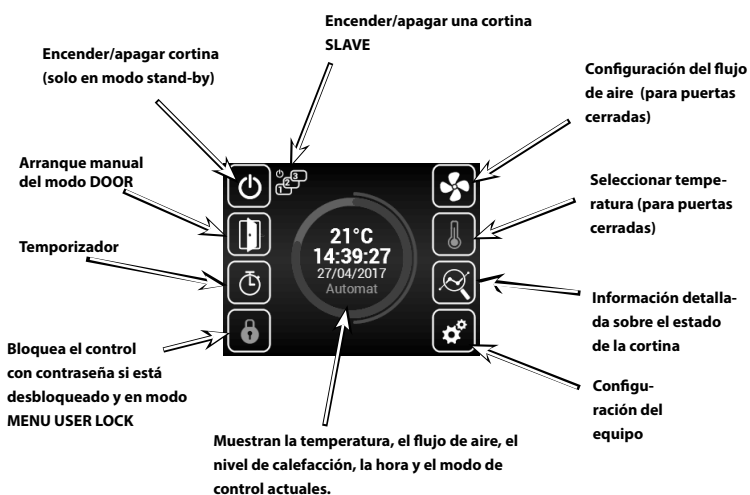

Los menús se describen más adelante en el manual

- página 13
- página 14
- página 17

Íconos de advertencia

Informan sobre errores. Al pulsarlos se abre una pantalla con el mensaje de error.

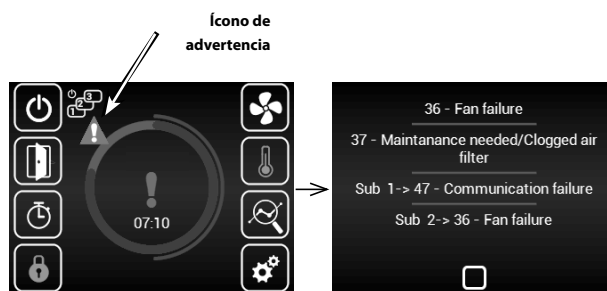

Íconos informativos

Informan solamente sobre estado, no indican errores.

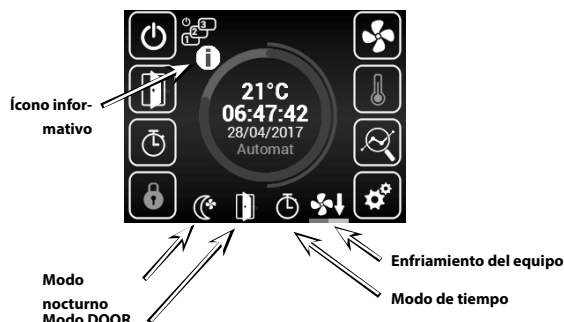

4. CONTROL



Estado actual

Esta pantalla muestra el estado detallado del equipo:

- Configuración actual del flujo de aire (paso o %), iconos informativos
- Configurar la potencia del calentador (si corresponde)

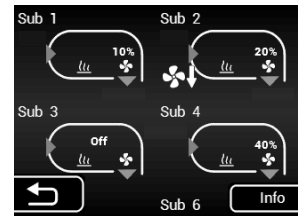
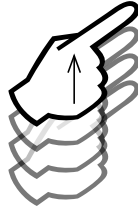
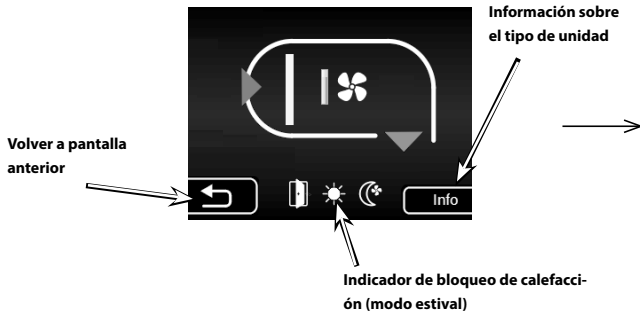

Podrá encontrar la configuración más adelante, en el menú «SUBUNITS»



Menú Configuración

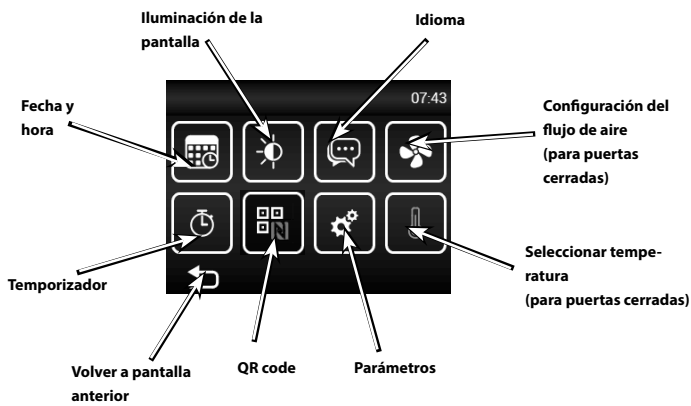

Seleccionar temperatura para puertas cerradas

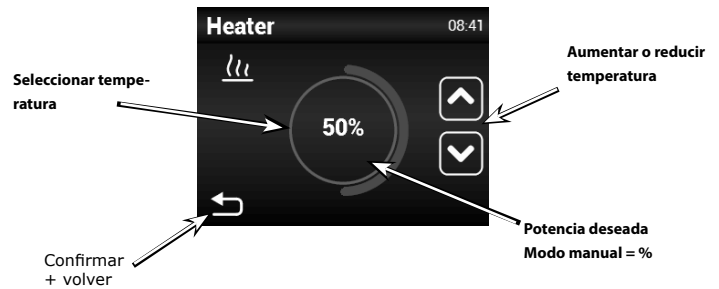

Cuando la calefacción está bloqueada por el modo estival (MENU - SUMMER HEATING) se ve un «Sol» sin posibilidad de seleccionar la potencia.



Ajustar flujo de aire para puertas cerradas

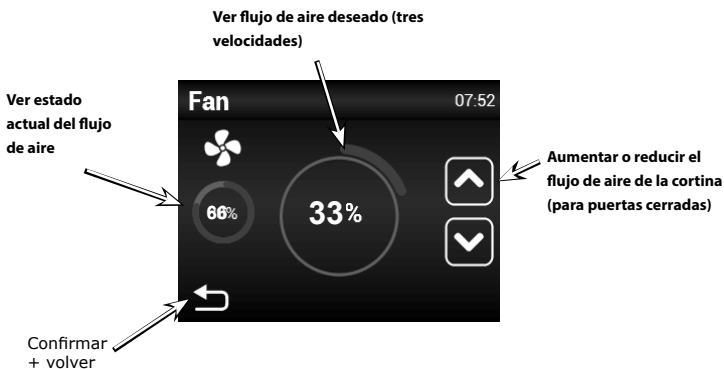

Ajustar fecha y hora

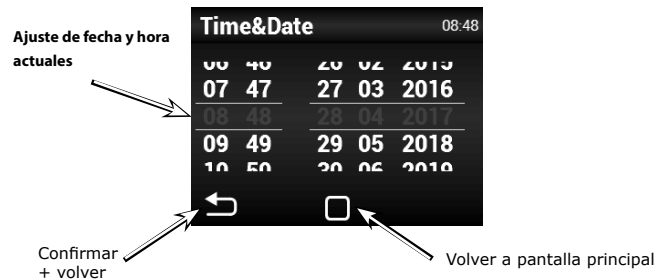

4. CONTROL



Temporizador

A menos que se configure de otro modo, al completarse el intervalo de tiempo el equipo pasa a modo Stand-by

Schedule 09:03

- Activar/desactivar temporizador (Enable checkbox)
- Modo semanal (week regime)
- Modo anual (year regime)
- Confirmar + volver (Back arrow)
- Volver a pantalla principal (Home button)

Modo semanal

0:00 3:00 6:00 9:00 12:00 15:00 18:00 21:00 24:00

Mo
Tu
We
Th
Fr
Sa
Su

Thursday

- 07:00 - 11:30 60% 0%
- 12:30 - 15:30 50% 0%
- 15:30 - 16:30 50% 0%
- 16:30 - 16:31 100% 0%
- 17:30 - 18:45 20% 0%
- 19:00 - 21:30 75% 0%

Pulsando en un día se pueden configurar varios modos de tiempo

Botón para copiar el plan de un día a otro

Copy to:

- Monday
- Tuesday
- Wednesday
- Thursday (checked)
- Friday
- Saturday
- Sunday

Copiar + volver (Back arrow)

Copiar a (Copy to)

Modo anual

year regime

- 01/01 - 14/02 60% 0%
- 01/03 - 14/03 60% 0%
- ADD

Intervalo START / STOP

Start: 14 / 03

Stop: 24 / 03

0% 0%

Solo MANUAL

CANCELAR

Al pulsar se puede añadir un nuevo modo de tiempo

Off mode

Fan 100%

Heater 0%

Potencia del ventilador en modo anual

Potencia de la calefacción en modo manual



Idioma

Hay 5 idiomas disponibles

Language 10:15

- Romana
- English (selected)
- Français

Menú de idiomas (Language menu)

Confirmar + volver (Back arrow)

Volver a pantalla principal (Home button)



Configurar iluminación

Display 09:56

- On mode
- Standby

Illuminación apagado (Off mode)

Illuminación en stand-by (Standby)

Confirmar + volver (Back arrow)

Volver a pantalla principal (Home button)

4. CONTROL



Menú de servicio

Para ingresar al menú de servicio ingrese el código 1616

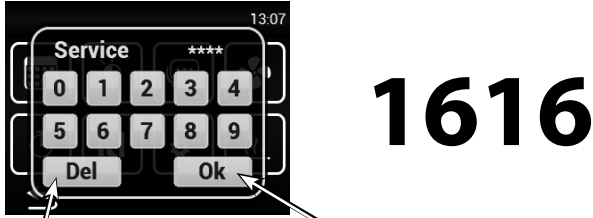

Borrar/volver

Acceso al menú

1616

Selecione el menú para desplegar la página en el centro y acceder

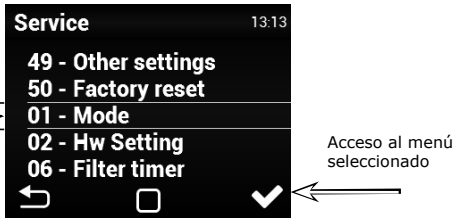

Acceso al menú seleccionado

MENU - MODE

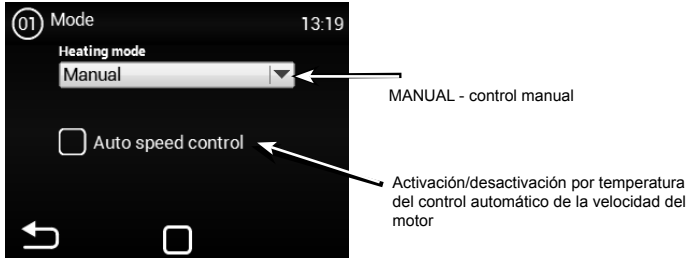

MANUAL - control manual

Activación/desactivación por temperatura del control automático de la velocidad del motor

Las funciones AUTO y MANUAL pueden deshabilitar/habilitar algunas funciones del menú de servicio

MENU - HW SETTING

Permite configurar en detalle el comportamiento de cada una de las salidas y entradas de los reguladores

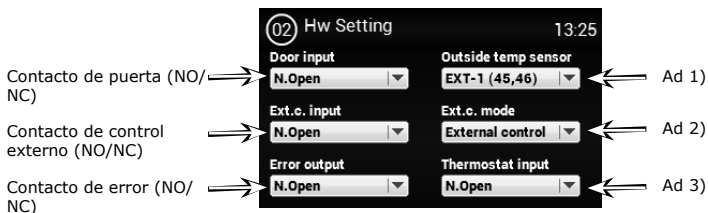

Ad 1) - Activar/configurar sensor de temperatura externo. - **None** - No se puede modificar con regulación COMFORT

Ad 2) - Configurar la salida del contacto externo. Opciones: **None** - inactivo **External control** - Encendido/apagado externo

Ad 3) - Termostato (NO/NC)

MENU - FILTER TIMER

Permite configurar el periodo (en horas-motor) luego del cual se recomienda el cambio del filtro o el reinicio del temporizador para tal fin

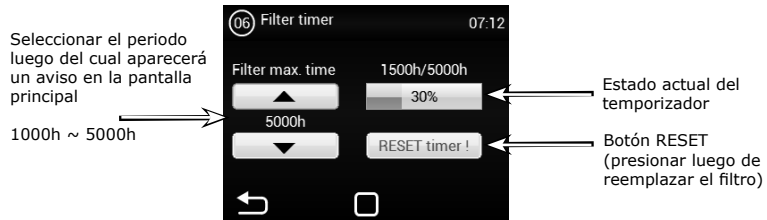

Seleccionar el periodo luego del cual aparecerá un aviso en la pantalla principal

1000h ~ 5000h

Estado actual del temporizador

Botón RESET (presionar luego de reemplazar el filtro)

Muestra de visualización del estado de filtro obstruido en la pantalla principal

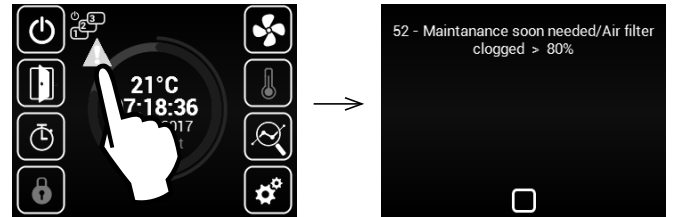

MENU - TEMPERATURE SENSOR

Disponible solo en modo automático. Permite seleccionar el sensor térmico que será empleado para el control primario de la temperatura

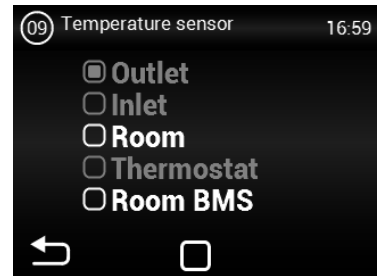

Room - Sensor de temperatura ambiente (por ej. en la habitación)
Room BMS - Sensor de temperatura ambiente desde el sistema madre

Dostupné pouze v manuálním režimu.

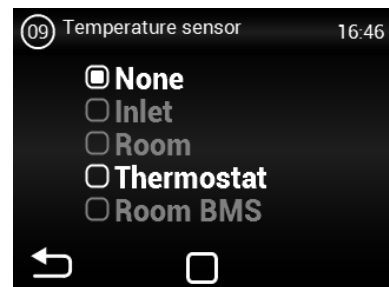

4. CONTROL

MENU - MODBUS RTU

Permite configurar los parámetros de comunicación para el Modbus RTU

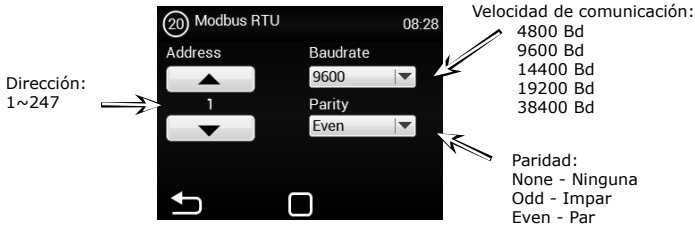

⚠ Una configuración incorrecta podría resultar en la imposibilidad de comunicarse con el regulador

MENU - USER LOCK

Permite configurar límites para el control del regulador con paneles en varios niveles



- Opciones:
- None** - Límite desactivado
 - On/Off** - Solo permite encender/apagar e ingresar al menú de información desde la pantalla principal
 - On/Off, Temp, Flow** - Encender/apagar e ingresar al menú de información sin contraseña
Ajuste de temperatura, Ajuste de flujo de aire
 - Full** - Solo el menú de información puede accederse sin contraseña
 - User mode** - Modo especial de usuario, ver Fig.

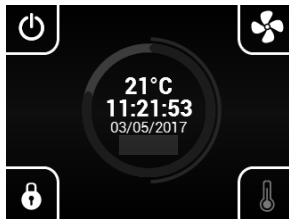

MENU - SUMMER HEATING

Permite configurar la limitación de la calefacción durante el verano

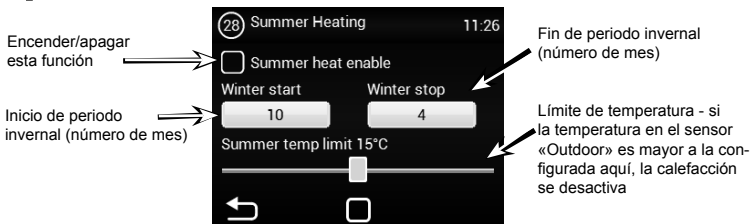

Si no se ha seleccionado el sensor de temperatura externa, el modo «summer heating» funciona según la hora seleccionada y la temperatura no se tiene en cuenta



MENU - DOOR CONTACT

Permite configurar el comportamiento del regulador según el contacto de puerta

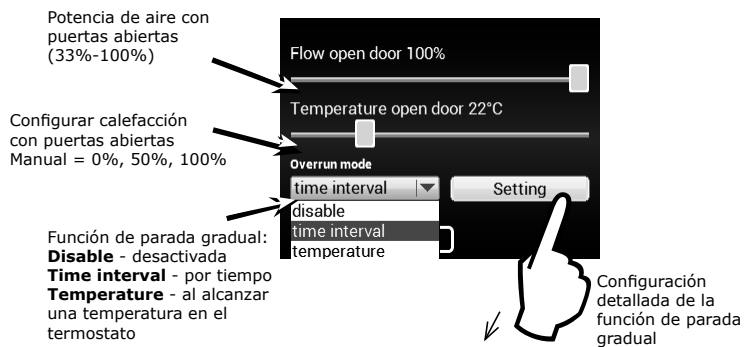
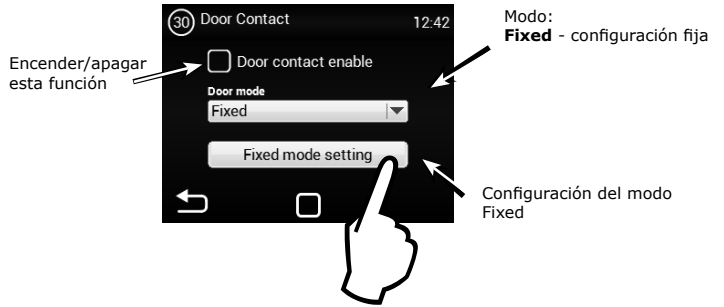

Parada gradual por tiempo

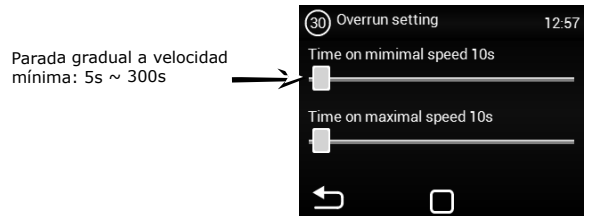

4. CONTROL

Las funciones Selflearning

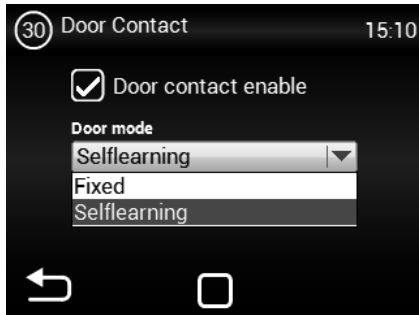

Selflearning - solo está disponible en modo automático y función activa (Control de velocidad automático) optimiza el tiempo cuando la cortina de aire está en funcionamiento, incluso cuando el vórtice está cerrado.

Necesita configurar para activar Selflearning.

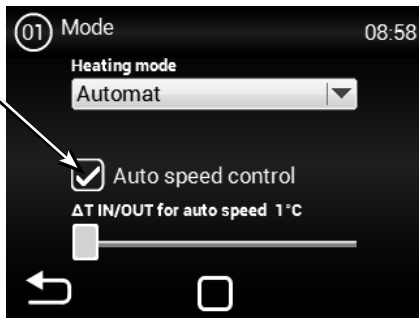

MENU - WATER ANTIFREEZE

Este MENÚ está disponible solo para unidades con intercambiador de calor de agua.

Ajuste de la temperatura para activar la protección del intercambiador.



El menú se utiliza para definir la protección del intercambiador de agua. Si no se selecciona esta función, la protección del intercambiador de calor no se activará.

MENU - SUBUNITS

Permite configurar el comportamiento de los otros reguladores IC-S conectados como «SLAVE»

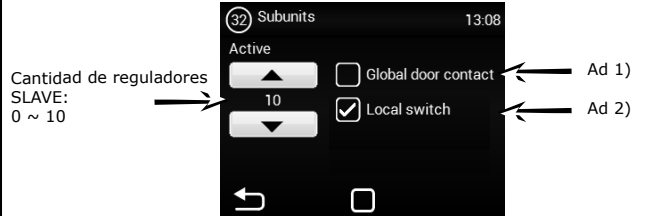

Parámetro de dirección del esclavo:

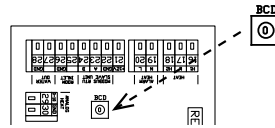

DIRECCI- ÓN	UNIDAD ESC- LAVO	DIRECCI- ÓN	UNIDAD ESC- LAVO
1	1	6	6
2	2	7	7
3	3	8	8
4	4	9	9
5	5	A	10

Ad 1) - Permite usar como principal un contacto de puerta cuyo estado será enviado a los reguladores SLAVE. Elimina la necesidad de conectar un contacto de puerta para cada regulador.

- Función no permitida = el contacto de puerta del regulador MASTER no será enviado al SLAVE
- Función permitida = el contacto de puerta del regulador MASTER será enviado al SLAVE

Ad 2) - Permite activar un ícono en la pantalla principal para encender/apagar cada regulador SLAVE por separado. Si esta función está desactivada todos los reguladores SLAVE se encenderán/apagarán al mismo tiempo.

- Función no permitida = Encendido/apagado global de los reguladores SLAVE
- Función permitida = En la pantalla principal se pueden seleccionar los reguladores SLAVE que pueden ser apagados/encendidos por separado

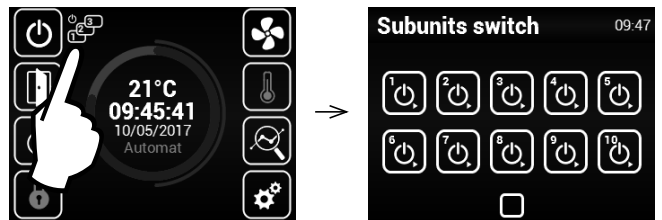

MENU - Adv. WATER SETTING

Este MENÚ está disponible solo para unidades con intercambiador de calor de agua, permite la configuración avanzada de la regulación del intercambiador de calor de agua.

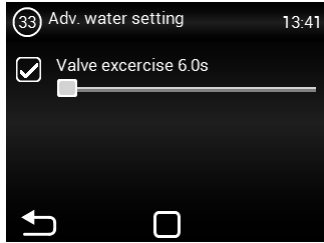

Establecer períodos para el movimiento del soplador. Solo a las 0:00 hora y en modo de espera.

Cuando se activa esta función, el intercambiador de agua se abre y se cierra para evitar que la válvula de agua se atasque. La unidad debe estar en modo de espera.

MENU - Adv. fan setting

El MENÚ para configurar los sopladores al cerrar y abrir puertas. Permite configuraciones avanzadas de control del ventilador.

El tiempo durante el cual el soplador estará operativo desde el momento en que se alcanza la temperatura deseada + 0.3 °C en el sensor ROOM en modo de puerta cerrada. Esta configuración solo está disponible cuando se selecciona el sensor de regulación ROOM (1616 / Sensor de temperatura)

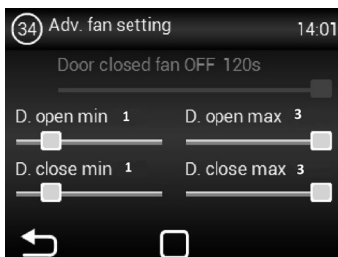

Establecer límites de potencia del ventilador para puertas abiertas. Mínimo máximo

Establecer límites de potencia del ventilador para puertas cerradas. Mínimo máximo



Los límites establecidos para la potencia del ventilador restringen el alcance del control del ventilador para puertas abiertas y cerradas. Esta restricción se aplica al control manual y automático de la potencia del ventilador. Los límites superiores en cualquier configuración de potencia del ventilador se señalan cuando el elemento de configuración se vuelve rojo con el texto desbordado.

MENU - OTHER SETTINGS

Permite configurar los demás parámetros

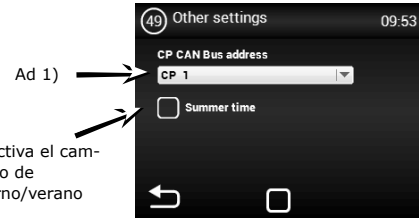

Activa o desactiva el cambio automático de hora de invierno/verano

Ad 1) - Configuración de la dirección CAN del panel de control para permitir conectar hasta 2 paneles al regulador MASTER
Opciones: CP 1 = la dirección del panel de control es 1
CP 2 = la dirección del panel de control es 2



¡ATENCIÓN!

Cada panel debe tener su propia dirección. De otro modo, podría resultar en el mal funcionamiento del regulador.

Al conectar varios paneles se deben determinar las terminales. Estas se encuentran en la electrónica principal del control:

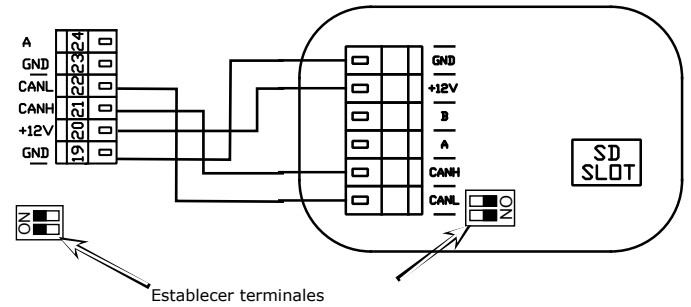

Ejemplo de conexión de controles - Opción 1:

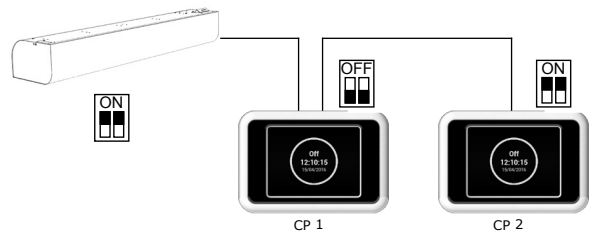

Conexión eléctrica - Opción 1:

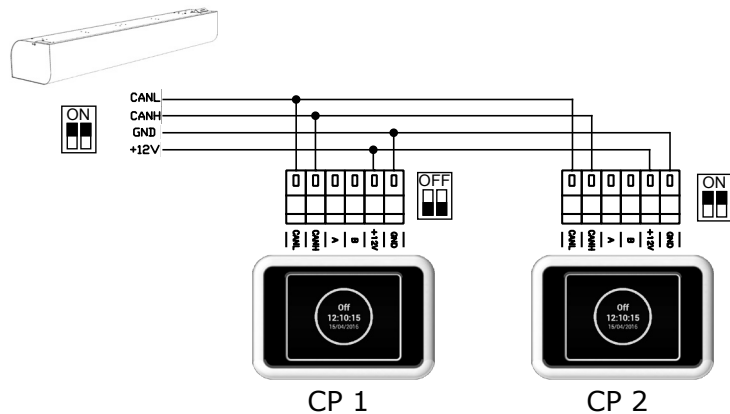

Conexión eléctrica - Opción 2:

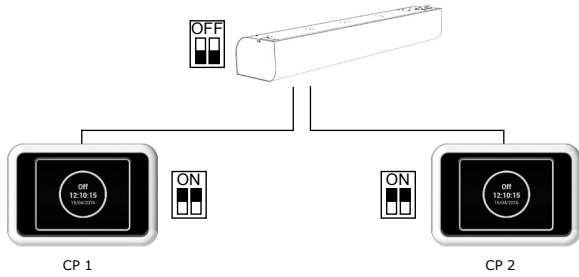

Conexión eléctrica - Opción 2:

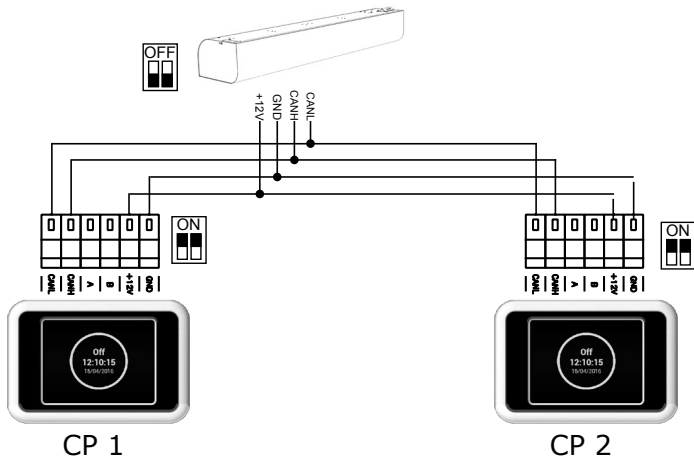

MENU - FACTORY RESET

Restablece la configuración original del regulador



El botón «FACTORY RESET» restablece los valores de fábrica del menú 1616



Luego de completar se aconseja apagar y encender el suministro de energía del regulador.

5. FALLAS

5.1 FALLAS

En caso de intervención, el equipo debe ser desconectado del suministro eléctrico. ¡Si no está seguro de los pasos a tomar, no intente realizar reparaciones y contacte a un servicio especializado!

Descripción	Comportamiento del equipo	Problema probable	Solución
44 - Falla del ventilador	El equipo no funciona	Ventilador sobrecalentado o avería en el contacto térmico del ventilador de entrada.	Determine la causa del sobrecalentamiento (cojinete defectuoso, falla mecánica, cortocircuito, etc.), de ser necesario, reemplace el motor.
45 - Mantenimiento requerido/filtro obstruido	El equipo funciona	Se llegó al momento seleccionado del cambio de filtro	Reemplace el filtro. Luego del reemplazo, no olvide hacer RESET en el MENU 1616 - FILTER TIMER
46 - Falla del calentador	El equipo no funciona	Avería en el calentador	Controle el calentador y el estado del termostato de seguridad. ¿Tiene suficiente refrigeración? Controle el funcionamiento de los motores.
65 - Error de comunicación	El equipo no funciona	Error de comunicación	Controle que el cable de comunicación esté bien conectado y en buen estado. Observe el diagrama de conexiones y prevenga fenómenos que podrían afectar la comunicación (cables cerca de una fuente de alta tensión, efectos que causen interrupciones)
El equipo no funciona	El equipo no funciona	Suministro eléctrico interrumpido	Controle que el suministro eléctrico no esté interrumpido
		Fusible quemado	Controle el fusible en el módulo de control
La calefacción se apaga sola	El equipo funciona pero no calienta	El calentador se sobrecalienta	El calentador eléctrico se sobrecalienta debido a un insuficiente flujo de aire. Controle el funcionamiento del ventilador y si el flujo de aire al equipo no está obstaculizado.

¡ATENCIÓN!

El equipo debe ser desconectado del suministro eléctrico antes de cualquier intervención en su interior. ¡Deje que el equipo se enfríe!

6. MANTENIMIENTO

6.1 LIMPIEZA



- Se prohíbe limpiar con aire comprimido, sustancias químicas, disolventes o agua.
- Limpie la cubierta de succión y el interior del equipo con un cepillo suave o aspiradora.
- Ver el manual de instalación de la cortina ESSENSSE NEO

7. SERVICIO

7.1 SI NO PUEDE ELIMINAR UNA FALLA POR CUENTA PROPIA

Si no ha sido capaz de solucionar el problema, póngase en contacto con el proveedor o el representante exclusivo de 2VV. El servicio de garantía y pos-garantía es brindado por el proveedor o alguno de los servicios autorizados cuya lista está disponible con el proveedor.

Proporcione la siguiente información al proveedor o al servicio:

- **modelo de la cortina de aire,**
- **accesorios utilizados,**
- **lugar de instalación,**
- **número de serie,**
- **condiciones de instalación (incl. eléctricas),**
- **tiempo de funcionamiento,**
- **descripción detallada de la avería.**

7.2 PONER EL PRODUCTO FUERA DE SERVICIO – LIQUIDACIÓN

Inutilice el producto antes de desecharlo. Los productos viejos contienen materias primas que pueden ser reutilizadas. Llévelas a un centro de recolección de materias primas secundarias. Se aconseja llevar el producto a un centro especializado para que se puedan usar los materiales reciclables. Lleve las partes inutilizables a un centro de recolección de residuos controlado.



Observe las normas vigentes relativas a la eliminación de residuos.

8. DIAGRAMA DE CABLEADO

RGJ3-VCES2-CO-S-MA

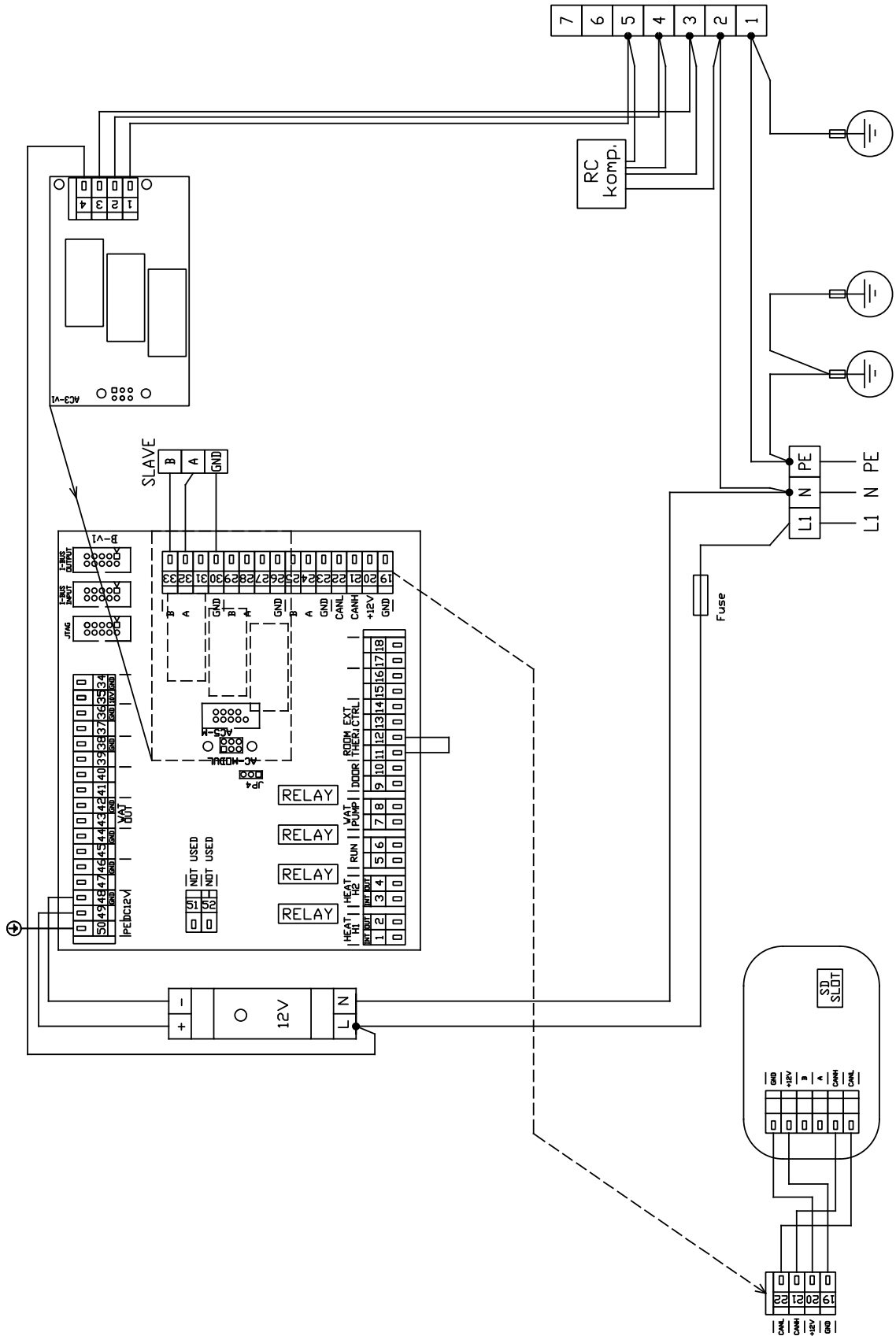

8. DIAGRAMA DE CABLEADO

RGJ3-VCES2-CO-V-MA

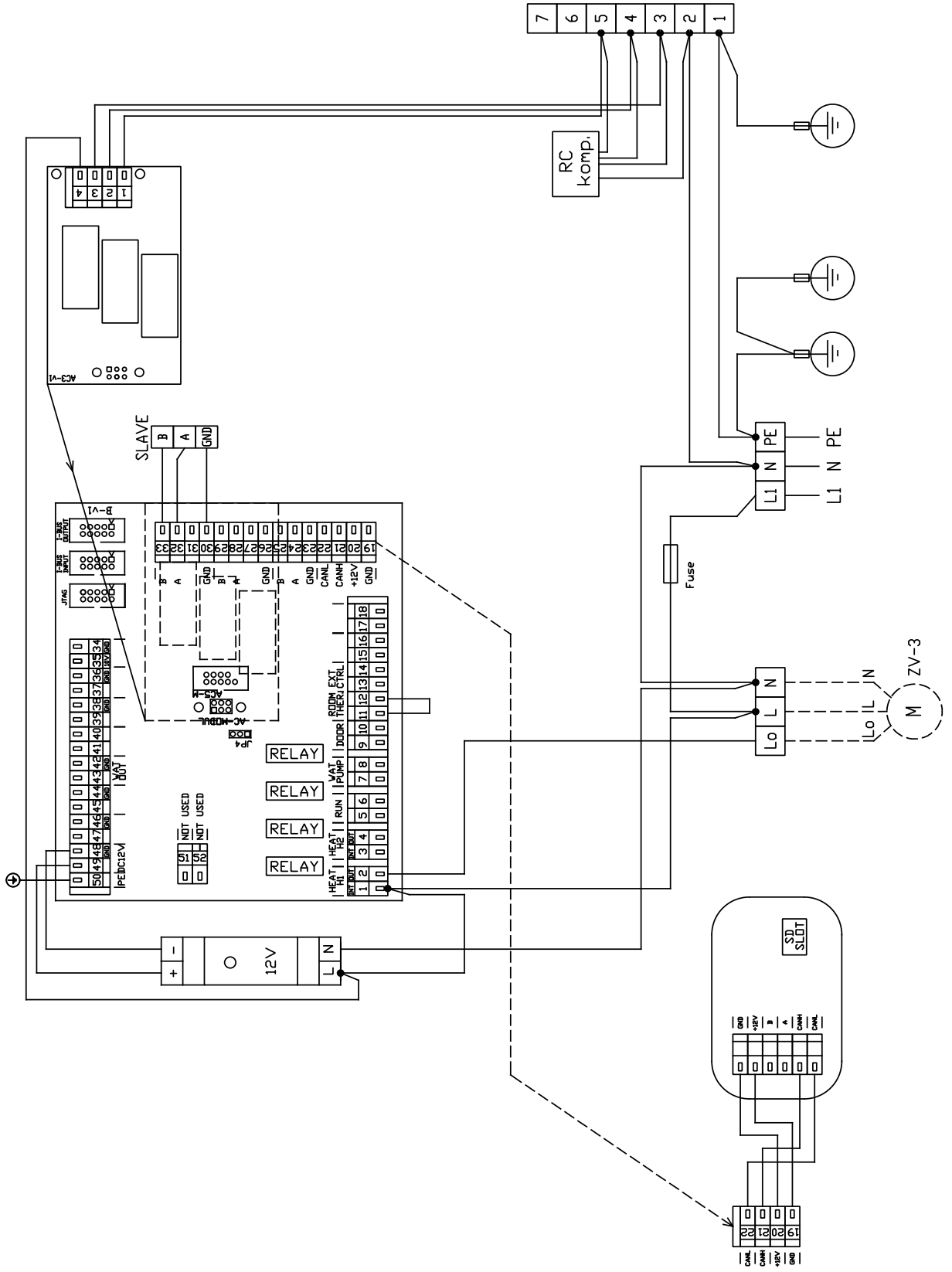

8. DIAGRAMA DE CABLEADO

RGJ3-VCES2-CO-S-SL

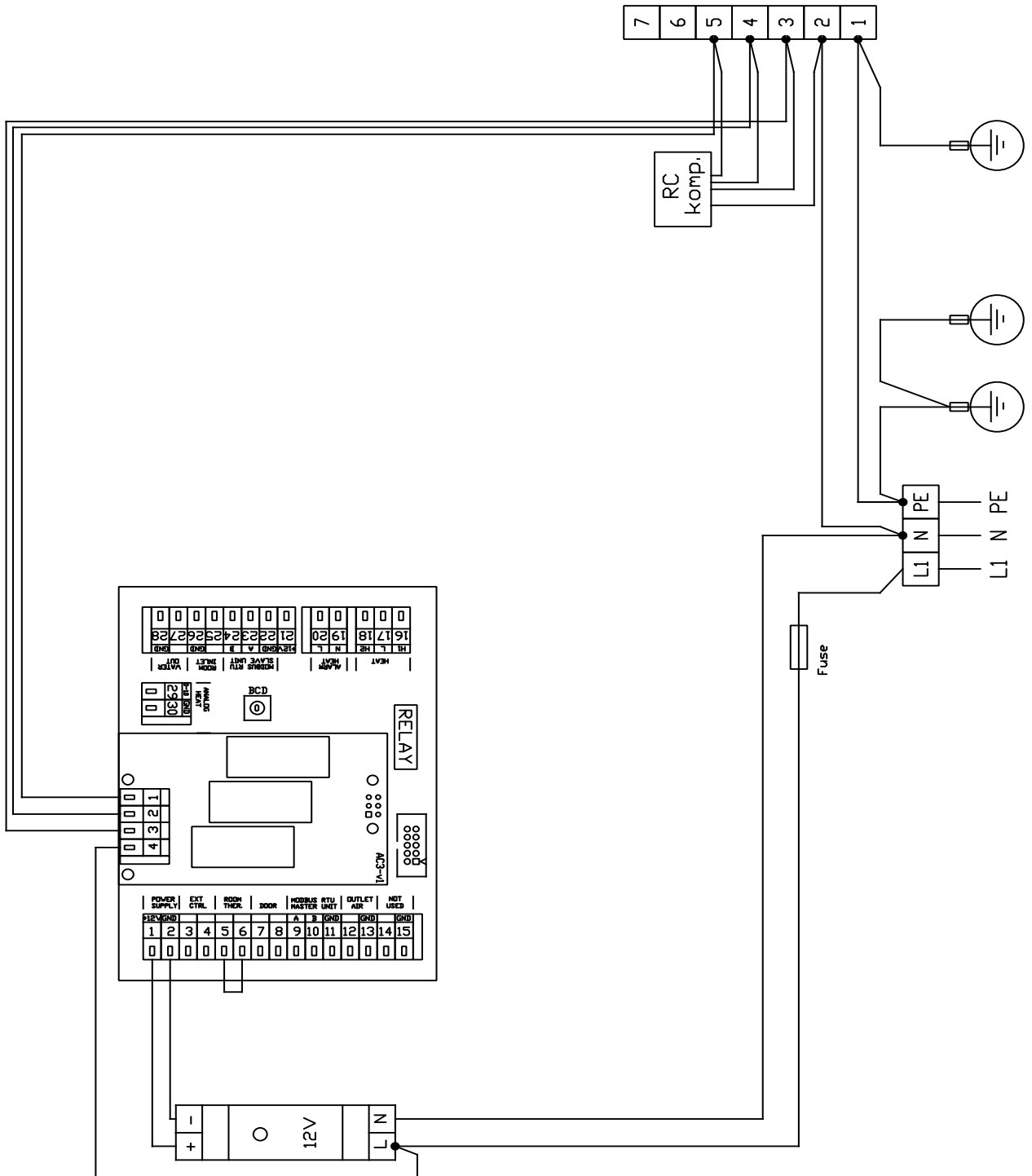

8. DIAGRAMA DE CABLEADO

RGJ3-VCES2-CO-E-SL

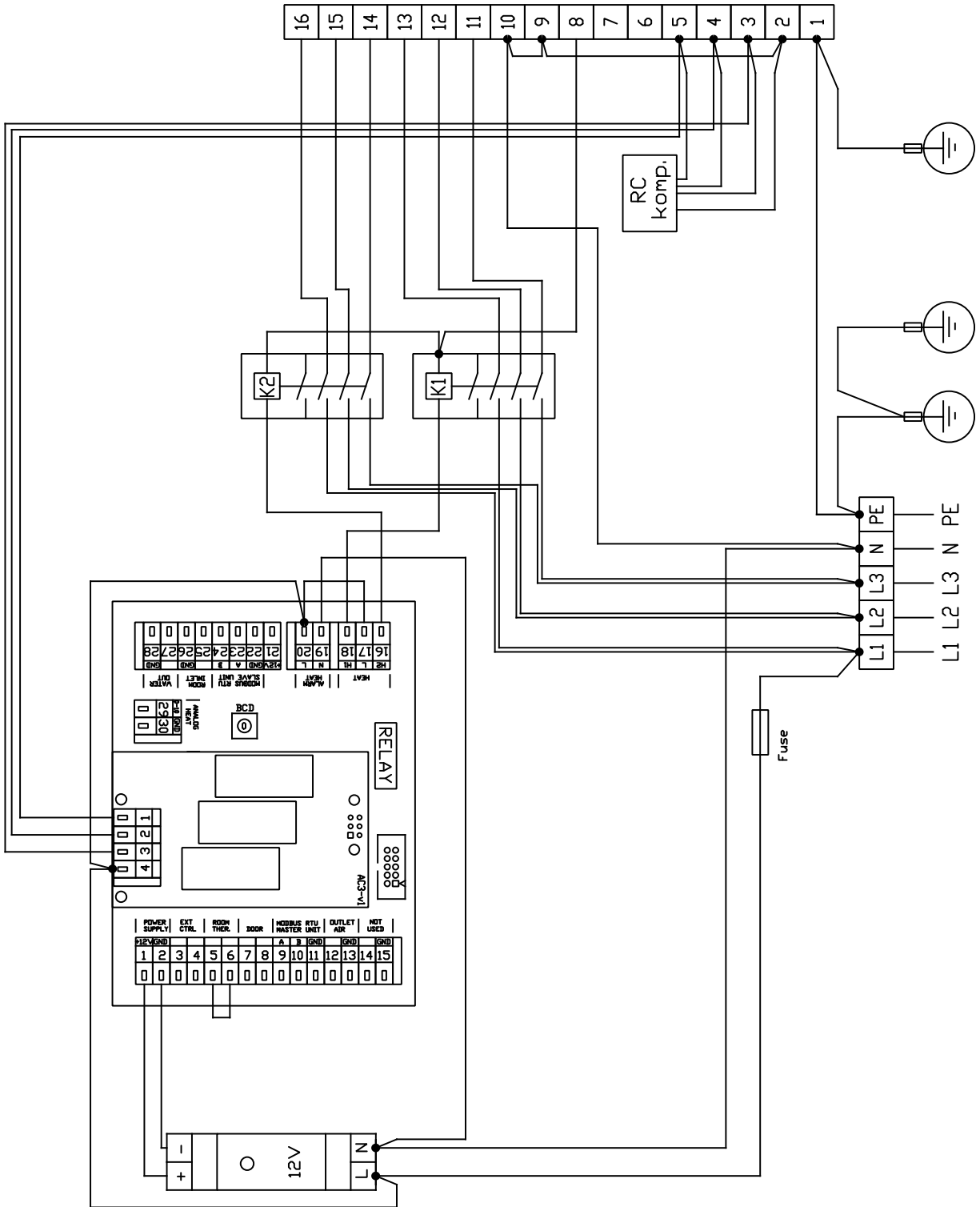

8. DIAGRAMA DE CABLEADO

RGJ3-VCES2-CO-V-SL

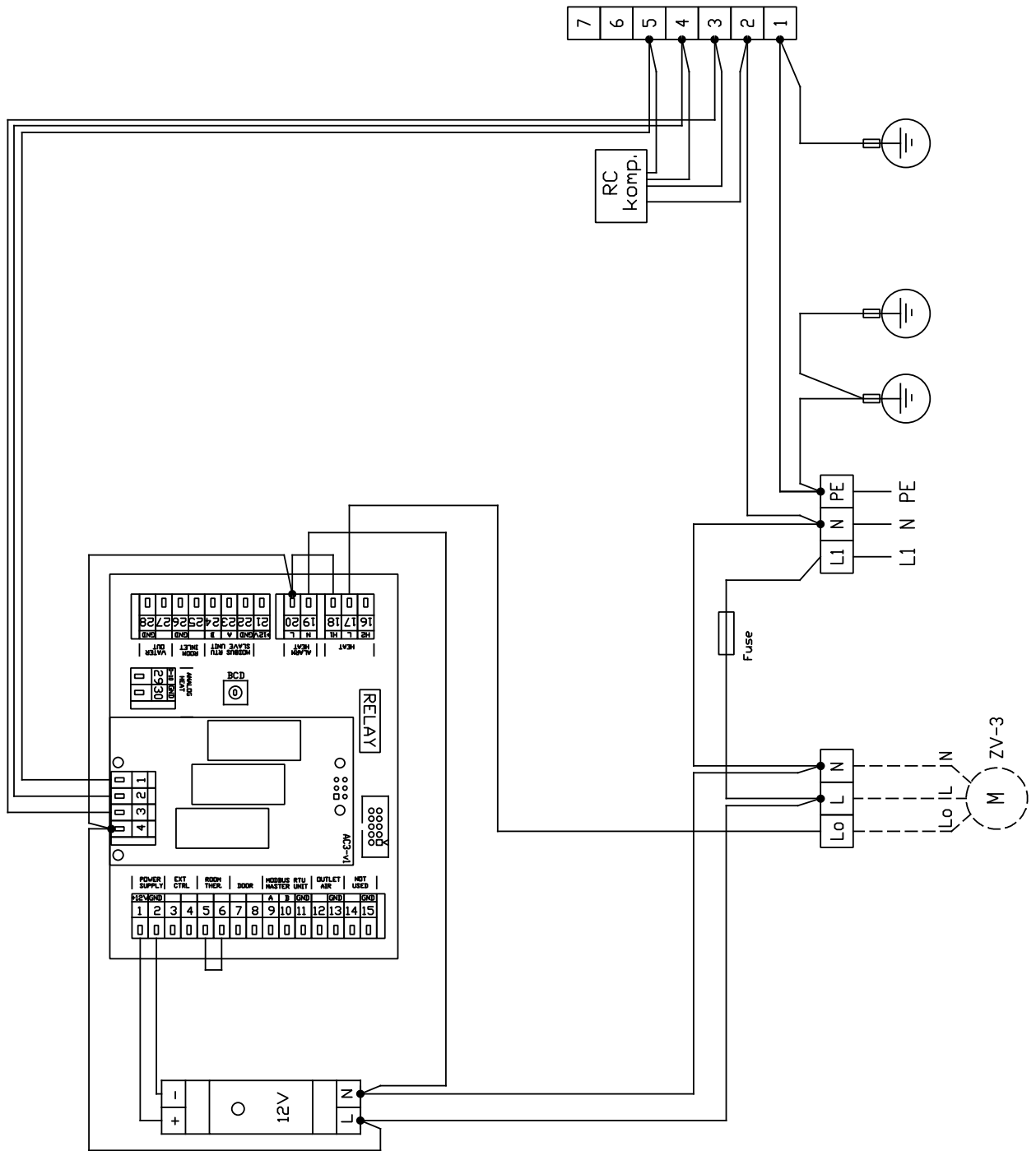

9. CONCLUSIÓN

9. CONCLUSIÓN

Ante cualquier duda o consulta, diríjase a nuestro departamento comercial o de asistencia técnica.

CONTACTO

Adresa:

2VV, s.r.o.,
Fáblovka 568,
533 52 Pardubice,
Česká republika

Internet :

<http://www.2vv.cz/>

