



PARTNER  
IN VENTILATION  
2VV.CZ

IT

# ESSENSSE NEO

## COMFORT



**Istruzioni di installazione e funzionamento**

## CONTROLLO ALLA CONSEGNA

### NOTA

Verificare immediatamente dopo la consegna. In caso di danni sulla confezione contattare il corriere. I reclami non debitamente compilati in tempo non saranno presi in considerazione.

- Controllare che la merce corrisponda al tipo di prodotto ordinato. In caso di discrepanza, non rimuovere il prodotto dall'imballaggio e contattare il fornitore.
- Dopo la rimozione dalla confezione, controllare che il prodotto e gli altri componenti siano in buone condizioni. In caso di dubbi, contattare il fornitore.
- Non installare un'unità danneggiata!
- Se il prodotto non viene rimosso dall'imballaggio immediatamente, conservarlo all'interno, in un locale asciutto con una temperatura ambiente compresa tra **+5 °C e +40 °C**.

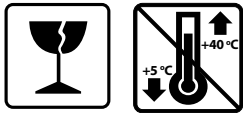

	Tutto il materiale dell'imballaggio è ecosostenibile e può essere riutilizzato o riciclato. Contribuire attivamente alla protezione dell'ambiente e garantire un corretto smaltimento o riciclaggio dei materiali di imballaggio	
--	--	--

## CONTENUTO DELLA CONFEZIONE

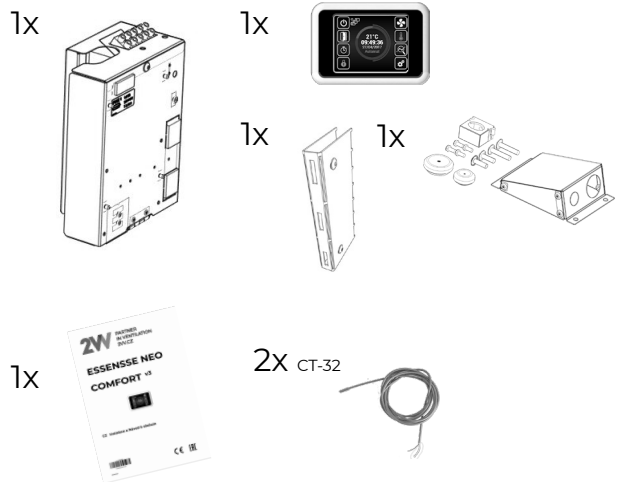

### NOTA

- Se l'unità è stata trasportata a temperature inferiori a 0°C, dopo averla rimossa dall'imballaggio, lasciarla in condizioni operative per almeno due ore senza attivazione al fine di compensare la temperatura interna.

## 1. INSTALLAZIONE

### 1.1 CONNESSIONE DEL PANNELLO DI COMANDO

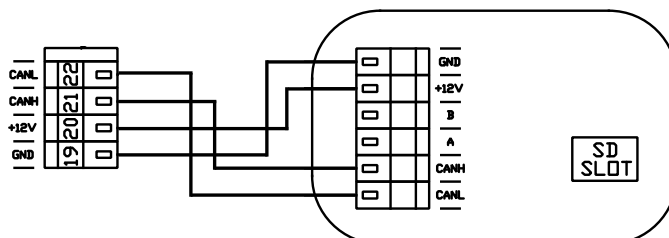
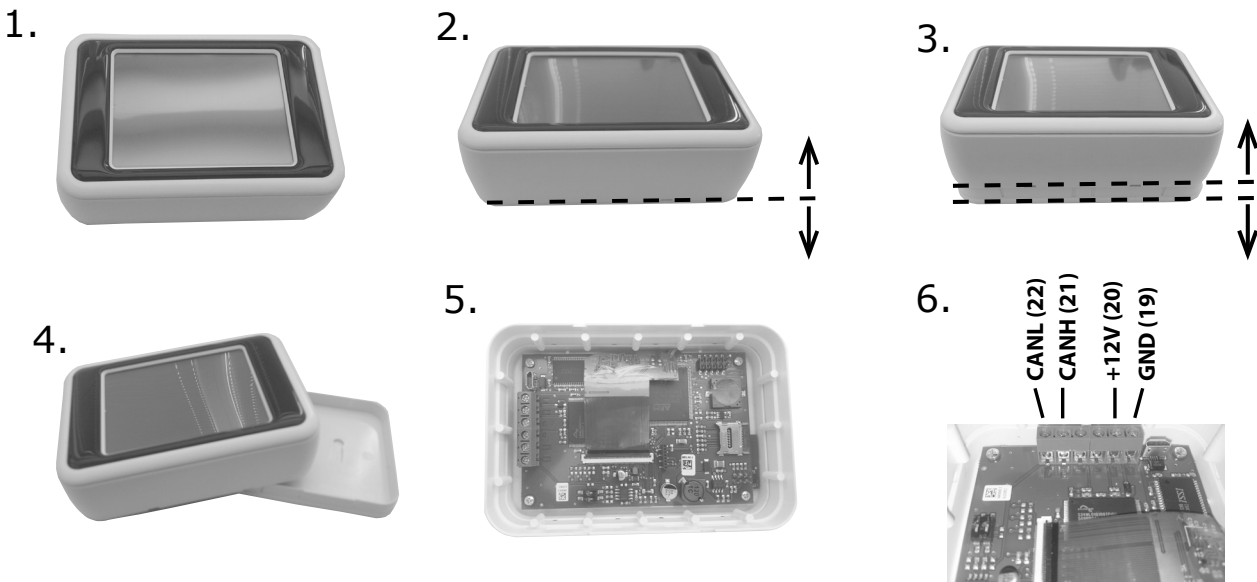

# 1. INSTALLAZIONE

## 1.2 ACCESSORI ESTERNI

### MASTER COMFORT

Modulo di regolazione Master Comfort

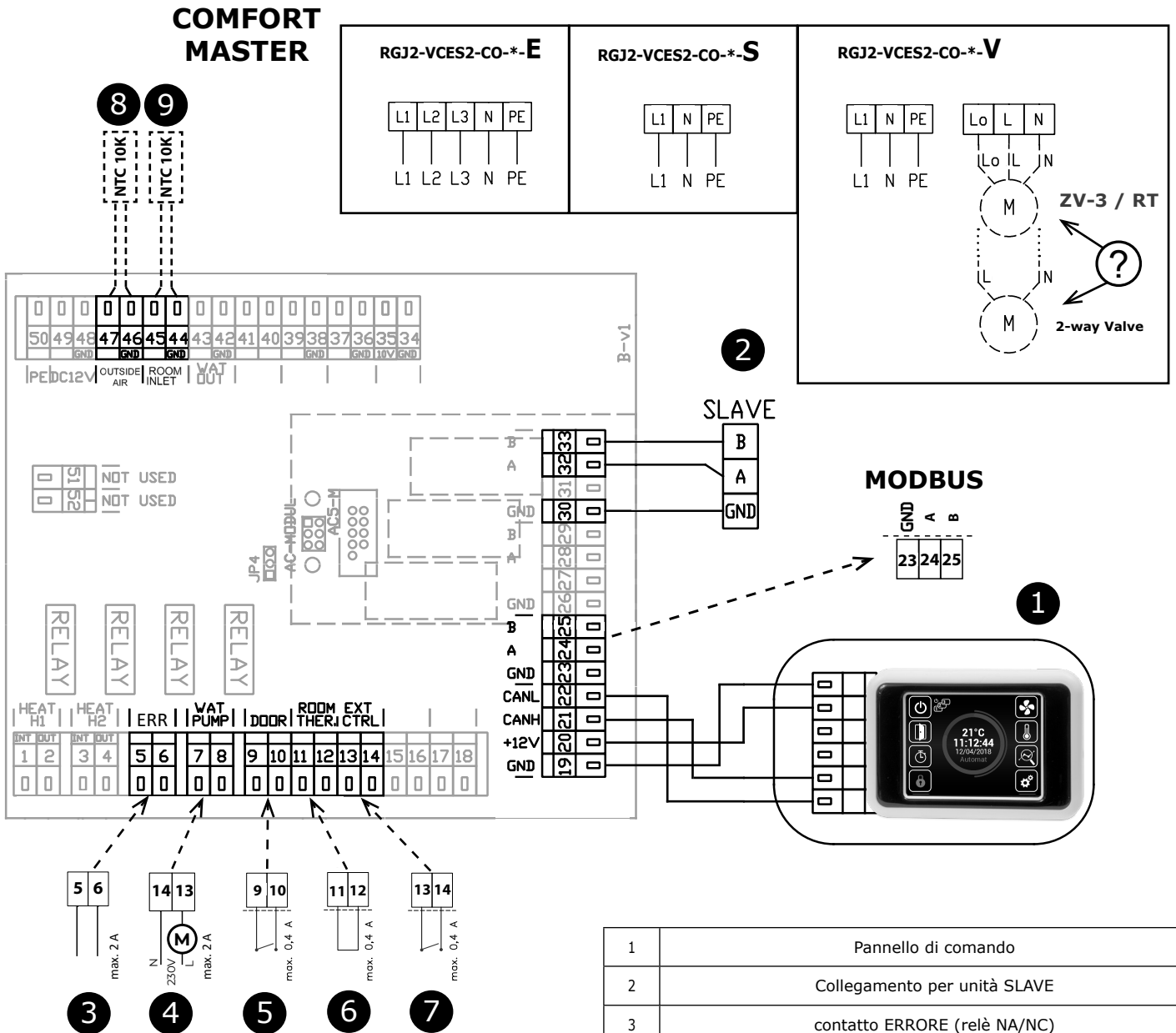

1	Pannello di comando
2	Collegamento per unità SLAVE
3	contatto ERRORE (relè NA/NC)
4	Pompa dell'acqua (relè)
5	contatto SPORTELLO (ingresso, NA/NC)
6	Termostato (ingresso, NA/NC)
7	Comando esterno (ingresso, ON/OFF).
8	Sensore di temperatura esterna (in dotazione)
9	Sensore di temperatura ambiente (in dotazione)

# 1. INSTALLAZIONE

## COMFORT SLAVE

Modulo di regolazione Slave Comfort

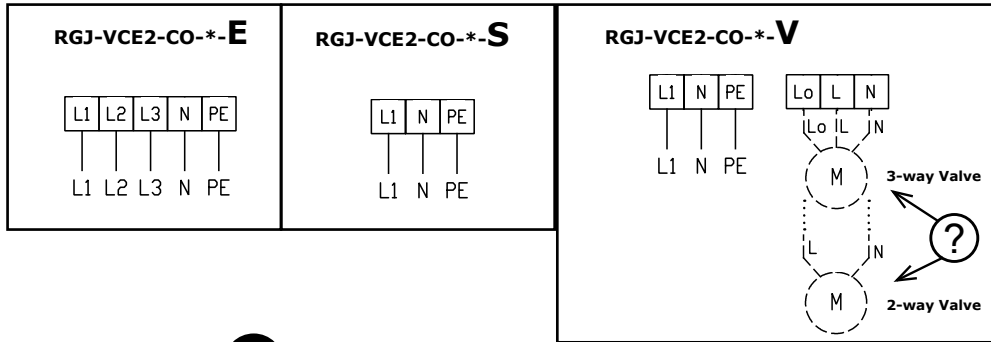

1

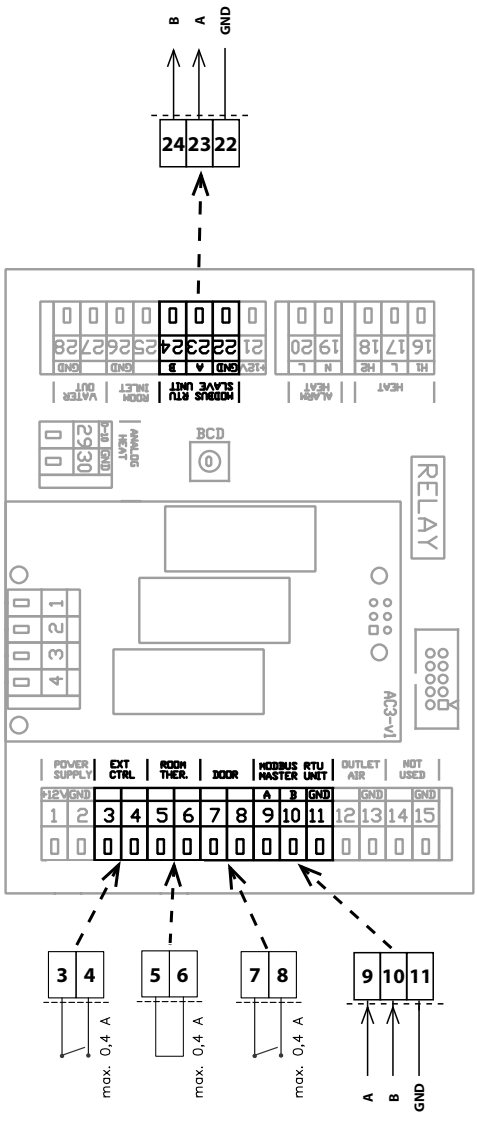

2

3

4

5

1	Collegamento per unità SLAVE
2	Comando esterno (ingresso, ON/OFF).
3	Termostato (ingresso, NA/NC)
4	contatto SPORTELLINO (ingresso, NA/NC)
5	Segnale di comando dall'unità MASTER

## 2. ACCESSORI ESTERNI

### 2.1 COLLEGAMENTO DEGLI ACCESSORI ESTERNI



#### NOTA

- L'unità deve essere scollegata dall'alimentazione elettrica per collegare gli accessori.
- Tutti i componenti di comando esterni devono essere collegati conformemente al diagramma di cablaggio.

#### 2.1-1 contatto sportello DS



#### INFORMAZIONE TECNICA

- ideale per tutte le normative SM
- Contatto di commutazione isolato con un voltaggio massimo di 230V, 6A
- IP67, può essere collegato come un freno o come un contatto di commutazione



#### ATTENZIONE!

Non inclusi con il prodotto.

#### 2.1-2 DK-1 / contatto sportello DK-B3



#### INFORMAZIONE TECNICA

- Contatto di commutazione isolato con un voltaggio massimo di 12V.
- Cavo - Cavo bipolare con una sezione trasversale di 0,5 mm<sup>2</sup>. - Lunghezza massima: 50 m

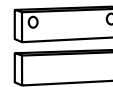

#### ATTENZIONE!

Non inclusi con il prodotto.

#### 2.1-3 Valvola termostatica – TV1/1



#### INFORMAZIONE TECNICA

- Valvola termostatica per regolare lo scambiatore di acqua
- Ideale per tutti i tipi di tendina con scambiatore di acqua
- Funziona indipendentemente dai comandi elettronici



#### ATTENZIONE!

Non inclusi con il prodotto.

#### 2.1-4 Valvola di zona ZV3 / RT-3-xx



#### INFORMAZIONE TECNICA

- Valvola di zona per regolare lo scambiatore di acqua
- Cavo - Cavo tripolare con una sezione trasversale di 1,5 mm<sup>2</sup>, 230 V/ 50 Hz.

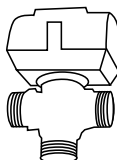

#### ATTENZIONE!

Non inclusi con il prodotto.

## 2. ACCESSORI ESTERNI

### 2.1-5 Termostato ambiente - TER-P

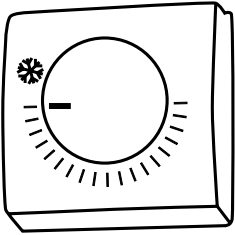

#### INFORMAZIONE TECNICA

- Termostato ambiente per regolare il riscaldamento
- Cavo - Cavo bipolare con una sezione trasversale di 0,5 mm<sup>2</sup>, 230 V/ 50 Hz.

#### **ATTENZIONE!**

**Non inclusi con il prodotto.**

## 3. MESSA IN SERVIZIO

#### **NOTA**

Prima di avviare l'unità, controllare i seguenti elementi:

- Avete lasciato all'interno utensili od oggetti suscettibili di danneggiare l'unità?
- L'alimentazione di energia e di riscaldamento acqua (laddove applicabile) è adeguata?
- L'unità è stata chiusa correttamente?
- Il modulo di comando è stato collegato correttamente?
- L'unità dispone di una protezione adeguata conformemente agli standard applicabili?

## 4. CONTROLLI

### **LEGGERE CON ATTENZIONE!**

**Prima della messa in servizio iniziale occorre controllare:**

- che il dispositivo sia correttamente fissato alla struttura di supporto,
- che il dispositivo sia correttamente chiuso
- che l'alimentazione elettrica sia debitamente collegata, ivi compresa la messa a terra e la protezione da sovracorrente esterna,
- che tutti i componenti elettrici siano collegati in modo sicuro,
- che l'installazione sia conforme alle istruzioni contenute nel manuale,
- che non sia presente qualsiasi utensile o altro oggetto rimasto all'interno dell'unità che possa danneggiarla.

### **ATTENZIONE!**

- Gli interventi o modifiche ai collegamenti interni sono vietate e si tradurranno in una perdita della garanzia.
- Raccomandiamo l'utilizzo di accessori forniti dalla nostra azienda. Contattare il proprio fornitore in caso di dubbi concernenti l'utilizzo di accessori non originali.

## AVVIAMENTO

Dopo il collegamento dell'alimentazione elettrica, il display si accende e i dati vengono caricati. Il dispositivo è pronto per essere attivato una volta che i dati di assistenza sono stati completamente caricati.

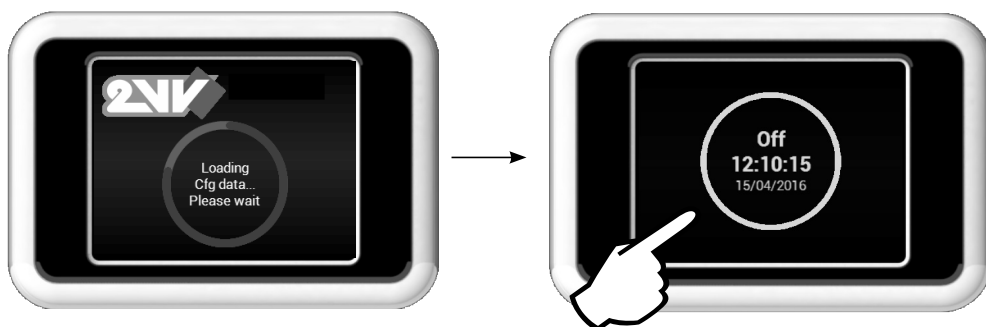

Il comando a distanza ha un touch screen. Il dispositivo viene comandato toccando i simboli sullo schermo

## Descrizione della schermata principale

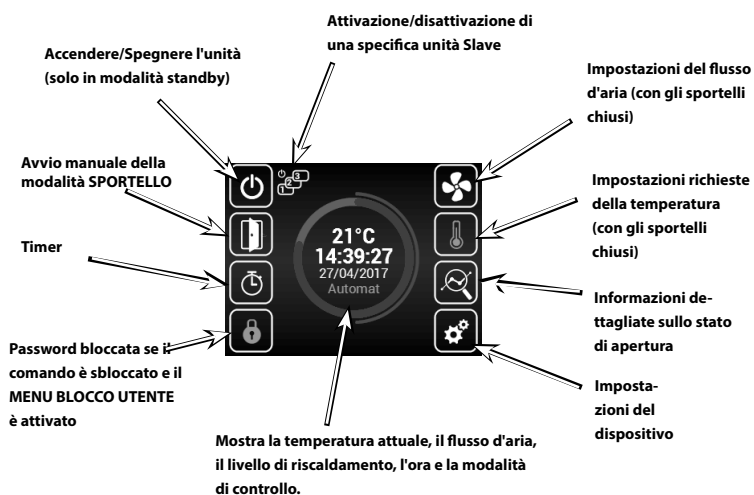

 I menu sono descritti qui sotto

-  pagina 13  
-  pagina 14 
-  pagina 17 

## Icone di avvertimento

Forniscono informazioni in merito agli errori. Cliccando su di essere si apre una schermata con il report dell'errore.

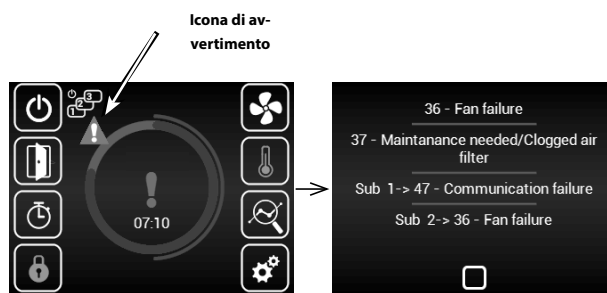

## Icone di informazione

Queste icone forniscono informazioni esclusivamente sullo stato, non sugli errori.

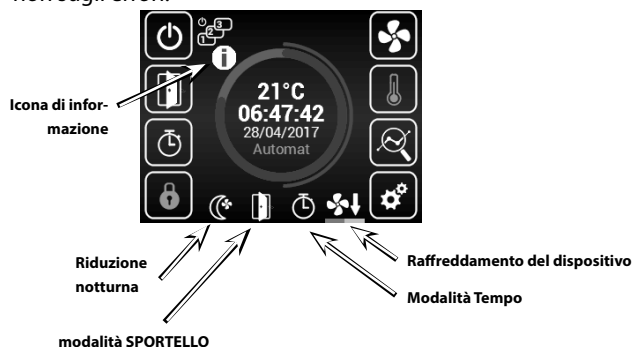

## 4. CONTROLLI



### Stato attuale

Questa schermata mostra lo stato dettagliato dell'unità:

- Impostazioni attuali del flusso d'aria (passaggio o %), icone di informazione
- Impostazioni di rendimento del termostato (se incluso)

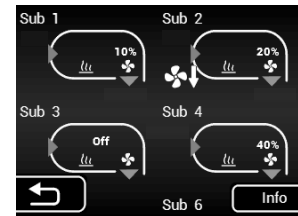
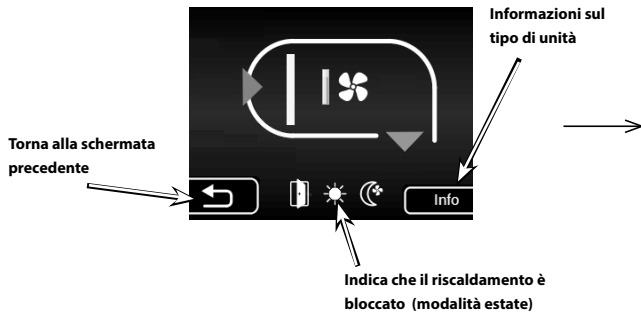

Le impostazioni possono essere trovate qui di seguito, nella scheda "SOTTO-UNITA"



### MENU Impostazioni

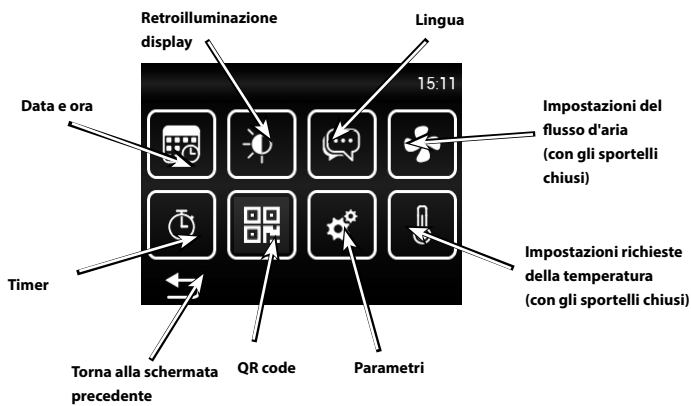

### Temperatura richiesta impostazione con gli sportelli chiusi

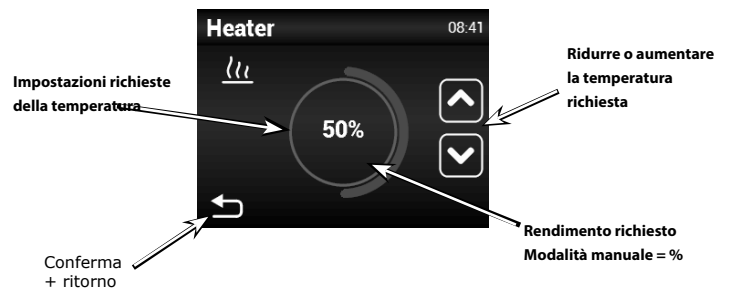

Se il riscaldamento è bloccato nella modalità estate (MENU - RISCALDAMENTO ESTATE), la schermata mostrerà l'icona "Sole" e non consentirà di selezionare il rendimento.



### Impostazione del flusso d'aria con gli sportelli chiusi



### Impostazioni Data e ora

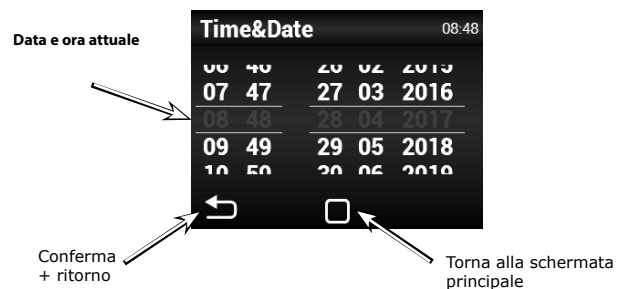

## 4. CONTROLLI



### Timer

Se non diversamente impostato, l'unità passa in modalità standby dopo che il timer scade.

**Schedule** 09:03

- Attivare/disattivare timer (Enable checkbox)
- Modalità settimanale (week regime)
- Modalità annuale (year regime)
- Conferma + ritorno (Back arrow)
- Torna alla schermata principale (Home button)

### Modalità settimanale

0:00 3:00 6:00 9:00 12:00 15:00 18:00 21:00 24:00

Mo  
Tu  
We  
Th  
Fr  
Sa  
Su

Thursday

07:00 - 11:30	60% 0%	12:30 - 15:30	50% 0%
15:30 - 16:30	50% 0%	16:30 - 16:31	100% 0%
17:30 - 18:45	20% 0%	19:00 - 21:30	75% 0%

Toccare un giorno per impostare modalità di orario differenti

Pulsante per copiare il piano giornaliero in un altro giorno

Copia + ritorno

Copia in

- Monday
- Tuesday
- Wednesday
- Thursday (checked)
- Friday
- Saturday
- Sunday

### Modalità annuale

**year regime**

01/01 - 14/02 60% 0% ll  
01/03 - 14/03 60% 0% ll

ADD

Intervallo START / STOP

Start: 14 / 03 Stop: 24 / 03

0% ll 0%

Solo manuale

CANCELLA

Off mode

Fan 100%

Heater 0%

Velocità di ventilazione richiesta nella modalità annuale

Velocità di riscaldamento richiesto nella modalità manuale

Toccare per aggiungere una nuova modalità ora



### Lingua

Sono presenti 5 lingue disponibili

**Language** 10:15

- Romana
- English (selected)
- Français

Seleziona lingua

Conferma + ritorno

Torna alla schermata principale



### Impostazioni illuminazione

**Display** 09:56

On mode

Standby

Retroilluminazione del display con

Livello di illuminazione in modalità standby

Conferma + ritorno

Torna alla schermata principale

## 4. CONTROLLI



### Menu Assistenza

Digitare il codice 1616 per accedere al menu assistenza

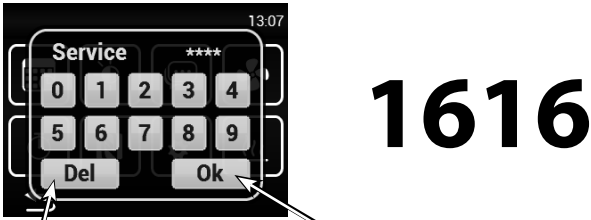

Elimina/ritorna

Menu Accesso

# 1616



Selezionare questo menu dopo aver centrato la schermata e toccare Invio

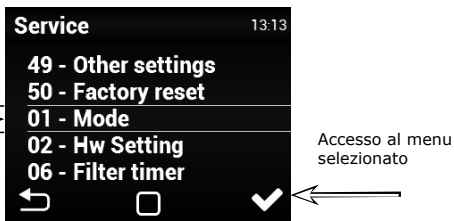

Accesso al menu selezionato

## MODE

Selezionare la modalità MANUALE / AUTOMATICA

Attivazione / disattivazione del controllo automatico della velocità.

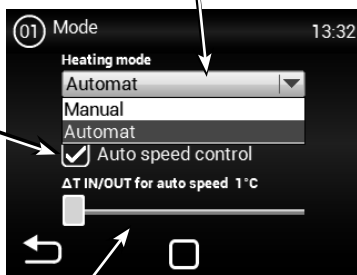

Impostazione della differenza tra temperatura esterna e interna.



Se si imposta AUTO o MANUALE, alcune voci potrebbero essere disabilitate / abilitate nel menu di servizio

**manuale:**  
funziona in base alla capacità di riscaldamento / ventilazione impostata

**automat:**  
Si riscalda automaticamente e cerca di raggiungere la temperatura desiderata sul sensore selezionato. La ventola funziona in base alla potenza impostata quando la modalità (Controllo automatico della velocità) non è selezionata

**Controllo automatico della velocità:** regola automaticamente le prestazioni della ventola in base alla differenza di temperatura

## MENU - IMPOSTAZIONE HW



Utilizzare questo menu per impostare il comportamento dettagliato degli ingressi e uscite dei regolatori

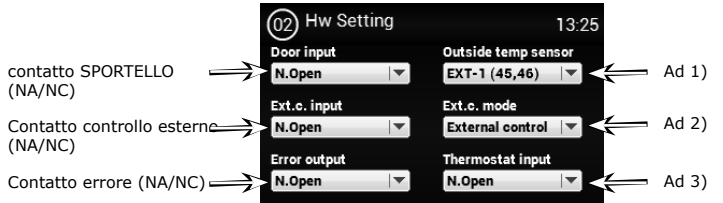

**Ad 1)** - Attivazione/impostazioni sensore di temperatura esterna  
**Nessuno** - Non può essere modificato con il regolatore COMFORT

**Ad 2)** - Imposta il comportamento dell'ingresso del contatto esterno. Opzioni:  
**Nessuna** - inattiva  
**Controllo esterno** - Commutazione esterna del dispositivo

**Ad 3)** - Termostato (NA/NC)

## MENU - TIMER FILTRO



Utilizzare questo menu per impostare il periodo (in ore motore) dopo di che vi sarà ricordato di sostituire i filtri o di resettare al timer.

Impostare il tempo scaduto il quale una comunicazione apparirà sulla schermata principale.

1000h ~ 5000h

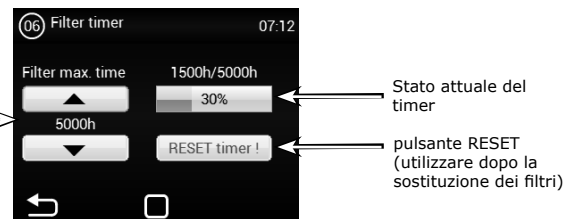

Stato attuale del timer

pulsante RESET (utilizzare dopo la sostituzione dei filtri)

Mostra lo stato del filtro intasato nella schermata principale

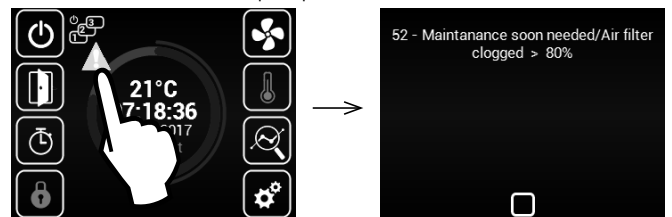

## MENU - SENSORE TEMPERATURA



**Disponibile solo in modalità automatica**

Utilizzare questo menu per selezionare il sensore da utilizzare per il controllo della temperatura principale

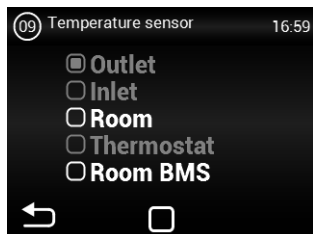

**None** - Žádný

**Room** - Teplotní čidlo prostorové (například v místnosti)

**Room BMS** - Teplotní čidlo prostorové z nadřazeného systému



**Dostupné pouze v manuálním režimu.**

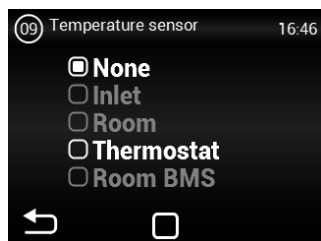

## MENU - MODBUS RTU



Utilizzare questo menu per impostare i parametri di comunicazione del Modbus RTU

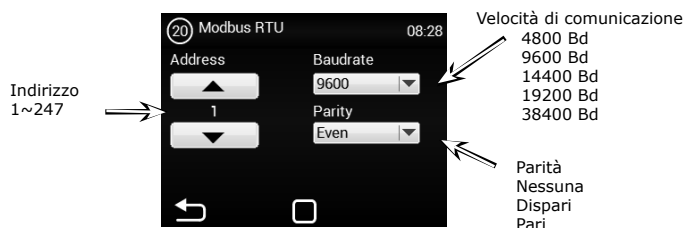

Un'impostazione errata potrebbe impedire la comunicazione con il regolatore

## 4. CONTROLLI

### MENU



Utilizzare questo menu per impostare i limiti per controllare il regolatore con un pannello multi-livello

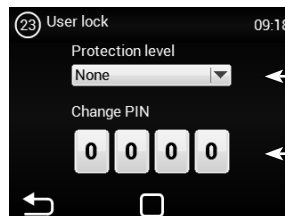

Livello limite - vedere Ad1)

Digitare il PIN 0000~9999 (solo valori numerici)

Opzioni:

**Nessuna** - Limite inattivo

**On/Off** - Solo On/Off e l'accesso al menu informazioni sono abilitati nella schermata principale

**On/Off, Temp, Flusso** - On/Off, il menu informazioni, e le impostazioni della temperatura e del flusso dell'aria sono accessibili senza password.

**Full** - Si può accedere solo al menu informazioni senza password

**Modalità utente** - Modalità utente speciale, vedere immagine qui sotto

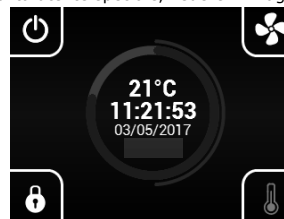

## MENU - RISCALDAMENTO ESTATE



Utilizzare questo menu per impostare i limiti di riscaldamento nei mesi estivi

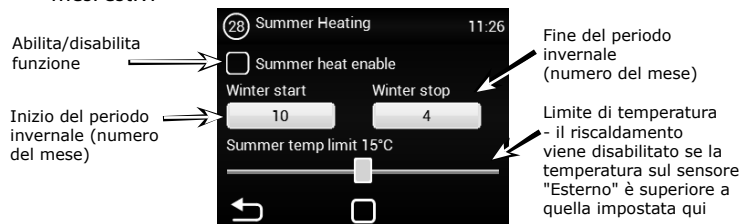

Se il sensore della temperatura esterna non è stato impostato, la modalità "riscaldamento estivo" funzionerà solo conformemente all'orario selezionato e la temperatura non sarà presa in considerazione

## RIDUZIONE NOTTE

Questo MENU consente di impostare la temperatura di riduzione notturna quando la porta è chiusa.

**Impostazione dell'ora di inizio per temperatura ridotta**

**Impostazione del tempo per la fine della temperatura ridotta.**

**Impostazione dell'intervallo di temperatura ridotta -1 ~ -5 °C**

**Attiva la funzione**

In questo menu, è possibile impostare una riduzione della temperatura fino a cinque gradi a un orario prestabilito rispetto alla temperatura impostata (desiderata).

## CONTATTO DELLA PORTA

Questo MENU consente di impostare il comportamento del controller in base al contatto della porta

**Attivazione / disattivazione della funzione**

**Modalità: fisso il menu automatico di autoapprendimento**

**Impostazione della modalità fissa**

**Uscita ventilatore con porta aperta**

**Temperatura desiderata con la porta aperta**

**Modalità di decelerazione: nessuna, all'ora impostata o dopo aver raggiunto la temperatura.**

Intervallo di tempo

**Il tempo di funzionamento dell'apertura al regime minimo del motore dalla porta chiusa.**

**Il tempo di funzionamento dell'apertura al regime massimo del motore dalla porta chiusa.**

Temperatura

**Potenza del ventilatore a porte aperte.**

**La temperatura che si sta cercando di raggiungere l'apertura ad una porta aperta.**

**Room**

**Outlet**

**Inlet**

**Room**

**Thermostat**

**Room BMS**

**temperature 25°C**

In questo menu è possibile impostare quale sensore sarà attivo e la temperatura, quale apertura cercherà di ottenere dopo la chiusura della porta per compensare la perdita di calore. Dopo aver raggiunto la temperatura impostata, l'apertura va alla modalità slot machine/manuale selezionata.

### Funkce Selflearning

**Selflearning**

**Fixed**

**Selflearning**

**Selflearning** - è disponibile solo in modalità Slot Machine e in funzione attiva (Controllo automatico della velocità) per il numero di porte che si aprono ottimizza il tempo in cui l'apertura è in uso anche quando le porte sono chiuse.

**È necessario impostare per attivare Selflearnig.**

**Heating mode**

**Automat**

**Auto speed control**

**ΔT IN/OUT for auto speed 1°C**

## ANTIGELO ACQUA

Questo MENU è disponibile solo per le unità con uno scambiatore d'acqua  
**Impostazione della temperatura per l'attivazione della protezione dello scambiatore.**



Il menu viene utilizzato per definire la protezione dello scambiatore d'acqua. Se questa funzione non è selezionata, la protezione dello scambiatore di calore non verrà attivata.

## MENU - SOTTO-UNITA'

Utilizzare questo menu per impostare il comportamento dei regolatori IC-S connessi come SLAVE

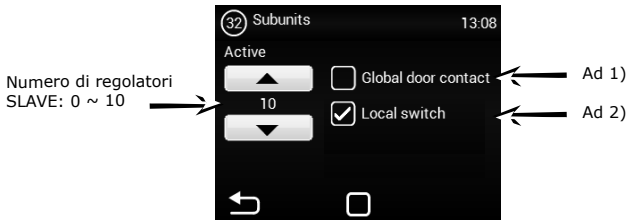

**Ad 1) -** Usare un contatto sportello come principale. Il suo stato sarà inviato ai regolatori SLAVE e non sarà più necessario connetterlo a ciascun regolatore, se richiesto.

- Non consentito = il contatto dello sportello non trasmetterà al regolatore SLAVE dal MASTER
- Consentito = il contatto dello sportello trasmetterà al regolatore SLAVE dal MASTER

**Ad 2) -** Attiva nella schermata principale l'icona per commutare ciascun regolatore SLAVE a ON/OFF. Se inattivo, tutti i regolatori SLAVE saranno impostati a ON od OFF contemporaneamente

- Non consentito = I regolatori SLAVE vengono commutati a on/off contemporaneamente.
- Consentito = i regolatori SLAVE possono essere commutati a on/off individualmente dalla schermata principale

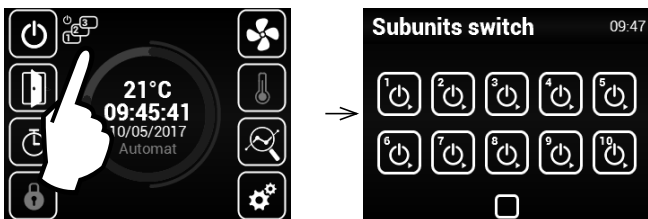

Slave Indirizzo Parametro:

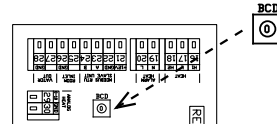

INDIRIZZO	SLAVE UNITA	INDIRIZZO	SLAVE UNITA
1	1	6	6
2	2	7	7
3	3	8	8
4	4	9	9
5	5	A	10

## ADV. WATER SETTING

Questo MENU è disponibile solo per le unità con uno scambiatore di acqua e consente impostazioni avanzate del controllo dello scambiatore di acqua.

Impostazione del tempo di corsa della valvola (solo alle 0:00 e attesa)

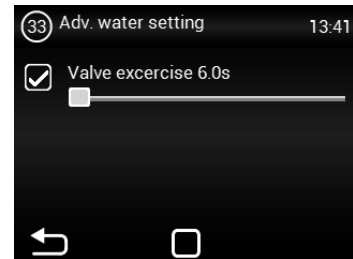

Quando questa funzione è attivata, lo scambiatore d'acqua viene aperto e chiuso per evitare che la valvola dell'acqua si inceppi. L'unità deve essere in modalità standby.

## 34 - ADV. FAN SETTING

MENU per impostare il ventilatore quando la porta è chiusa e aperta. Consente impostazioni avanzate di controllo della ventola.

Il tempo di funzionamento della ventola dal momento in cui la temperatura desiderata di +0,3 °C è stata raggiunta sul sensore ROOM in modalità porta chiusa. Questa impostazione è disponibile solo quando è selezionato ROOM (1616 / Sensore di temperatura)

Motor AC

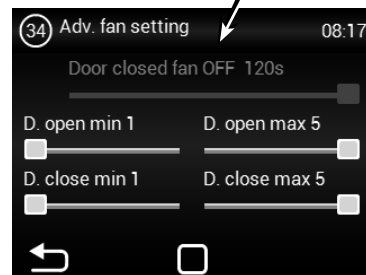

Impostazione dei limiti di prestazione ventilatore per porta aperta. Min - Max

Impostazione dei limiti di prestazione ventilatore per porte chiuse. Min - Max



I limiti di potenza del ventilatore impostati limitano la gamma di controllo del ventilatore per porte aperte e chiuse. Questa limitazione si applica al controllo manuale e automatico della potenza della ventola. Il superamento dei limiti in qualsiasi impostazione della potenza della ventola viene segnalato dall'arrossamento dell'elemento di impostazione e dal testo che viene superato.

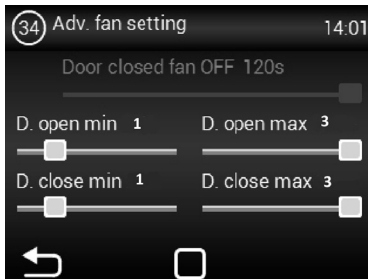

## MENU - ALTRE IMPOSTAZIONI



Utilizzare questo menu per impostare i parametri rimanenti

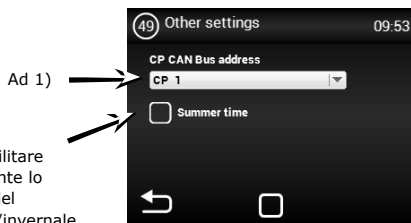

Abilitare/disabilitare automaticamente lo spegnimento del periodo estivo/invernale

**Ad 1)** - Imposta l'indirizzo CAN del pannello di controllo in modo tale che fino a 2 pannelli di controllo possano essere connessi al regolatore MASTER  
 Opzioni: CP 1 = l'indirizzo del pannello di controllo è 1  
 CP 2 = l'indirizzo del pannello di controllo è 2

### ATTENZIONE!

Ciascun pannello deve avere il suo personale indirizzo, in caso contrario potrebbe verificarsi un malfunzionamento del regolatore.

I terminali devono essere impostati se devono essere collegati più pannelli. Essi si trovano nell'elettronica principale e nel controller:

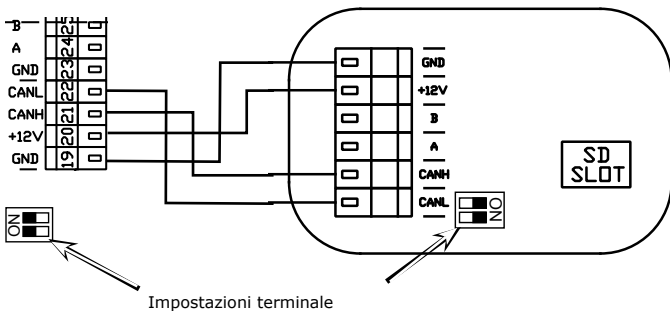

Esempio di collegamento del controller - Opzione 1:

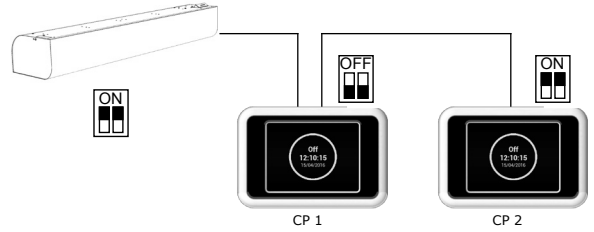

Collegamento elettrico - Opzione 1:

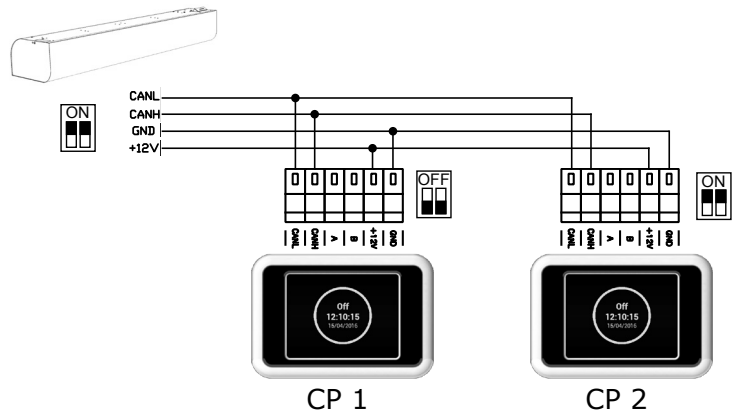

Collegamento elettrico - Opzione 2:

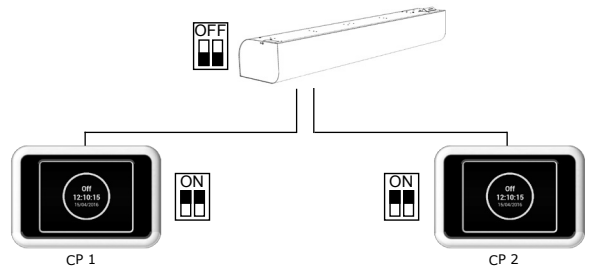

Collegamento elettrico - Opzione 2:

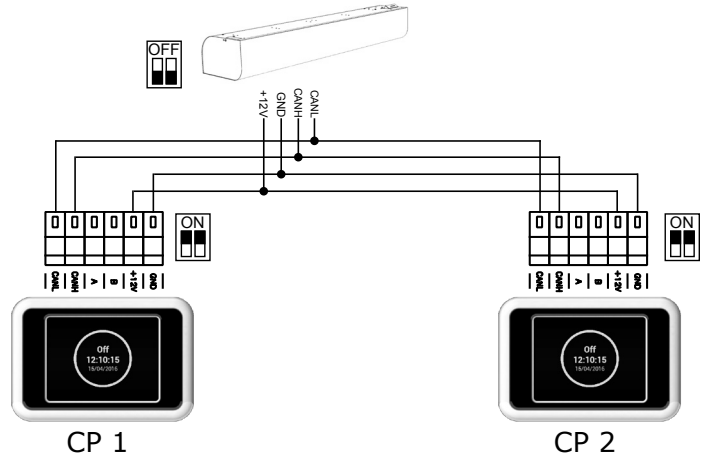

## MENU - RESET IMPOSTAZIONI DI FABBRICA

Utilizzare questo menu per resettare ai valori impostati in fabbrica

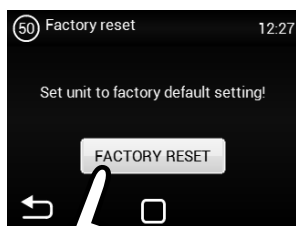

⚠ Premere "FACTORY RESET" per resettare i valori predefiniti del MENU 1616

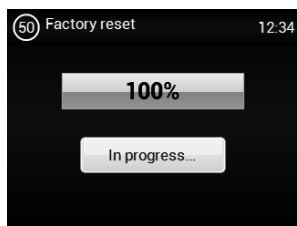

⚠ Una volta terminata l'operazione, si raccomanda di spegnere e accendere l'alimentazione elettrica.

## 5. MALFUNZIONAMENTI

### 5.1 MALFUNZIONAMENTI

**Scollegare l'alimentazione elettrica prima di eseguire qualsiasi intervento sull'unità. Se non siete certi dei passaggi corretti da seguire, non tentate di eseguire alcuna riparazione e contattate un servizio di assistenza professionale!**

Descrizione	Unità comportamento	Possibile problema	Soluzione
44 - Ventola errore	Unità fuori servizio	Ventola surriscaldata o difetto sul contatto termico della ventola di entrata	Determinare la causa del surriscaldamento (cuscinetto difettoso, cortocircuito...) oppure sostituire il motore.
45 - Manutenzione obbligatoria/filtro intasato	Unità operativa	Filtro intasato o è giunto il momento di	sostituire i filtri. Dopo la sostituzione, non dimenticare di resettare il MENU 1616 - FILTRO TIMER
46 - Malfunzionamento termostato	Unità fuori servizio	Malfunzionamento termostato	Controllare il termostato e la condizione del termostato di sicurezza. Il termostato dispone di un adeguato raffreddamento? Controllare il funzionamento del motore.
65 - Errore comunicazione	Unità fuori servizio	Errore comunicazione	Controllare che il cavo di comunicazione non sia danneggiato e che sia correttamente collegato. Rispettare il diagramma di cablaggio al fine di prevenire un disturbo della comunicazione (cablaggio vicino ad alta tensione, fenomeni sul sito che causano interferenze)
<b>L'unità non funziona</b>	Unità fuori servizio	Interruzione dell'alimentazione elettrica	Controllare che non si sia verificata un'interruzione dell'alimentazione elettrica
		Fusibile incrinato	Controllare il fusibile all'interno del modulo di comando
<b>Il riscaldamento si spegne automaticamente</b>	Unità funziona ma non c'è riscaldamento	Il radiatore si surriscalda	Il radiatore si surriscalda a causa di un flusso d'aria insufficiente. Controllare che tutti i ventilatori siano in buono stato e che l'alimentazione d'aria non sia interrotta.

⚠ **ATTENZIONE!**

Spegnere l'alimentazione elettrica prima di eseguire qualsiasi intervento all'interno dell'unità. Lasciare che l'unità si raffreddi!

# 6. MANUTENZIONE

## 6.1 PULIZIA



**ATTENZIONE!**

- Non utilizzare aria compressa, prodotti chimici, solventi o acqua per pulire l'unità.
- Utilizzare una spazzola o un aspirapolvere per pulire il coperchio di aspirazione e l'interno dell'unità.
- Vedere il manuale di installazione della tendina ESSNSE NEO

# 7. ASSISTENZA

## 7.1 SE NON SIETE IN GRADO DI RIPARARE L'UNITA'

Se non siete in grado di risolvere un problema, contattate il fornitore o il rappresentante di 2VV. L'assistenza durante e dopo il periodo di garanzia è fornita da fornitore o da un centro assistenza autorizzato incluso nell'elenco disponibile presso il fornitore.

Fornire le seguenti informazioni al fornitore o al centro assistenza:

- designazione del tipo di tendina d'aria
- accessori in uso
- luogo di installazione
- numero di serie
- condizioni dell'installazione (inclusa elettrica)
- periodo di funzionamento
- descrizione dettagliata del malfunzionamento

## 7.2 – MESSA FUORI SERVIZIO DEL PRODOTTO – SMALTIMENTO

Prima di demolire il prodotto, renderlo inutilizzabile. I prodotti vecchi hanno ancora materie prime che possono essere riutilizzate. Portarle in un centro di raccolta per materie prime secondarie. E' preferibile che il prodotto venga demolito da uno specialista, in modo tale che il materiale riciclabile possa essere riutilizzato. Portare le parti non riutilizzabili in un idoneo centro di smaltimento dei rifiuti.



Lo smaltimento dei materiali deve rispettare le normative vigenti in materia di gestione dei rifiuti.

# 8. DIAGRAMMA DI CABLAGGIO

## CONCATENAMENTO

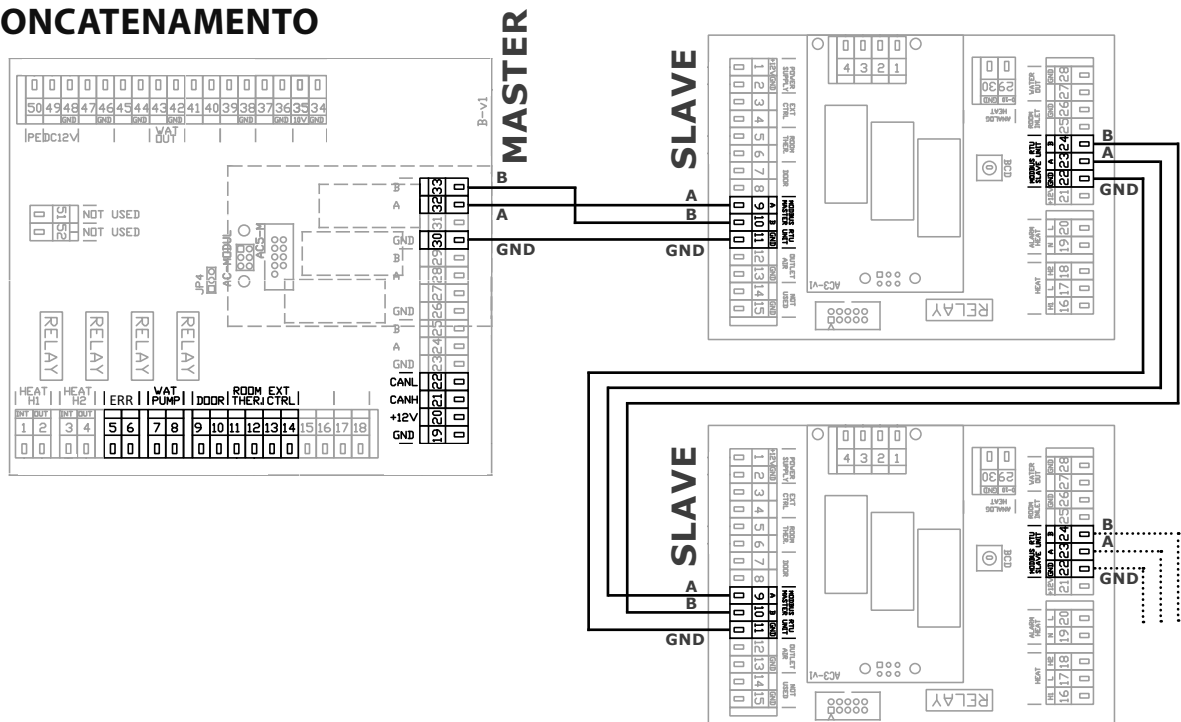

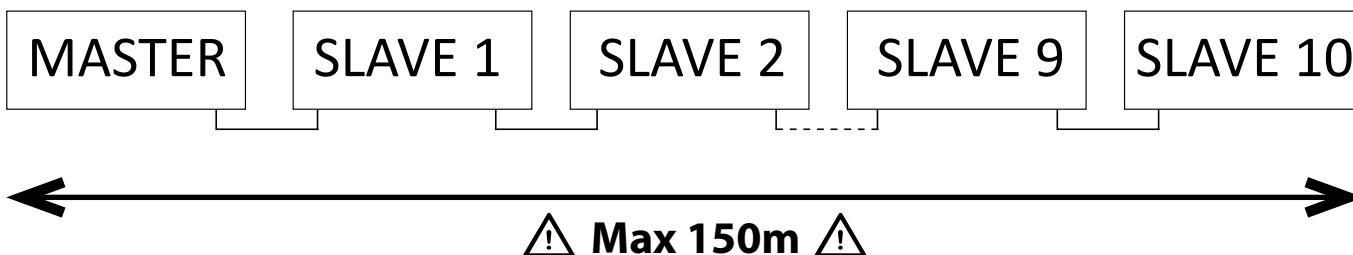

## 11. SLAVE ADDRESS

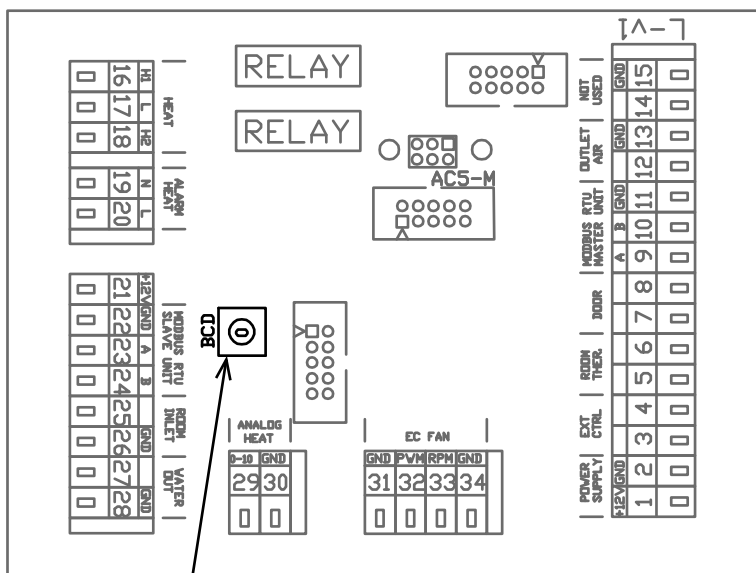

SLAVE	BCD
1	1
2	2
3	3
4	4
5	5

SLAVE	BCD
6	6
7	7
8	8
9	9
10	A

# 8. DIAGRAMMA DI CABLAGGIO

## RGJ3-VCES2-CO-S-MA

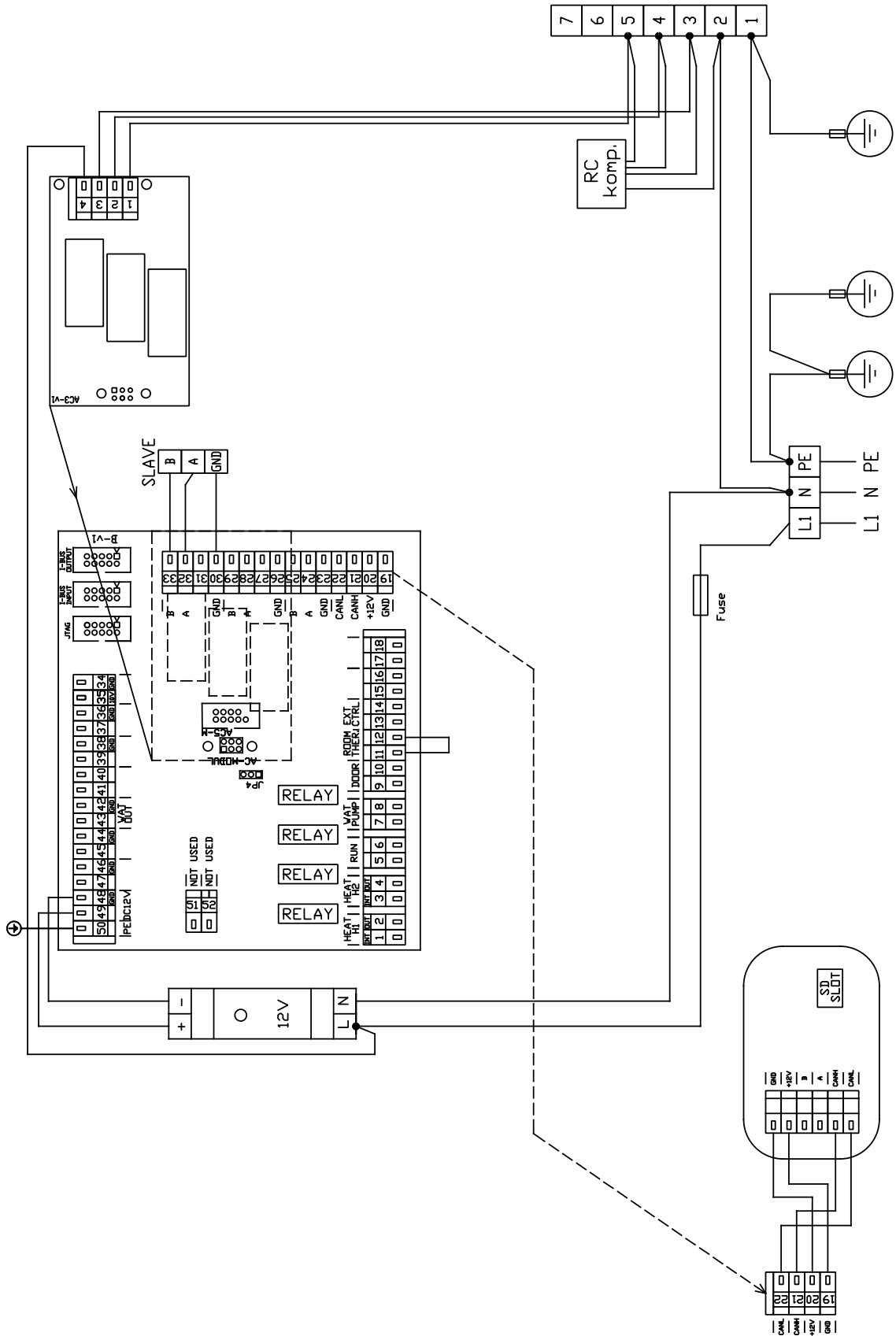



# 8. DIAGRAMMA DI CABLAGGIO

## RGJ3-VCES2-CO-V-MA

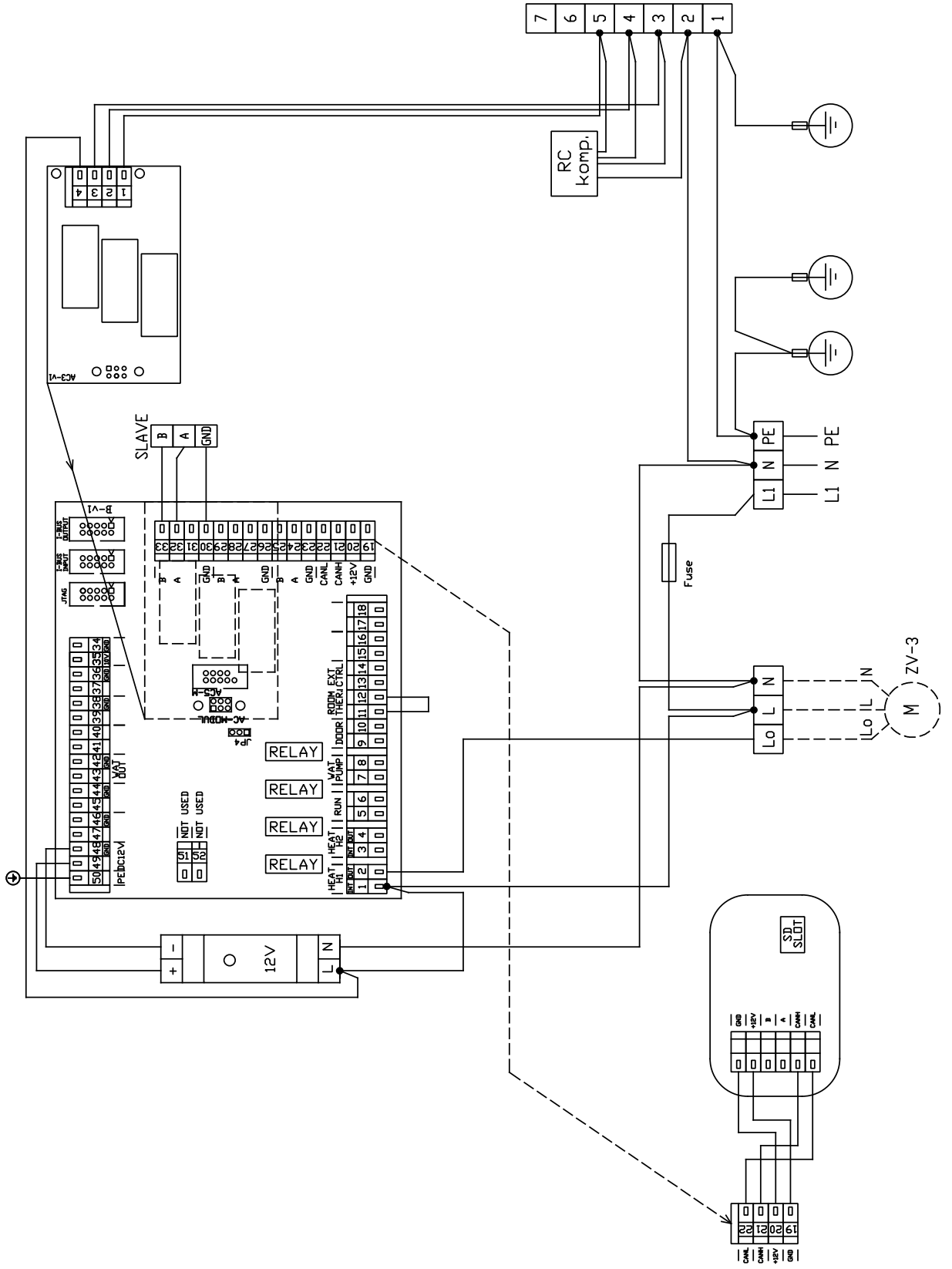

# 8. DIAGRAMMA DI CABLAGGIO

## RGJ3-VCES2-CO-S-SL

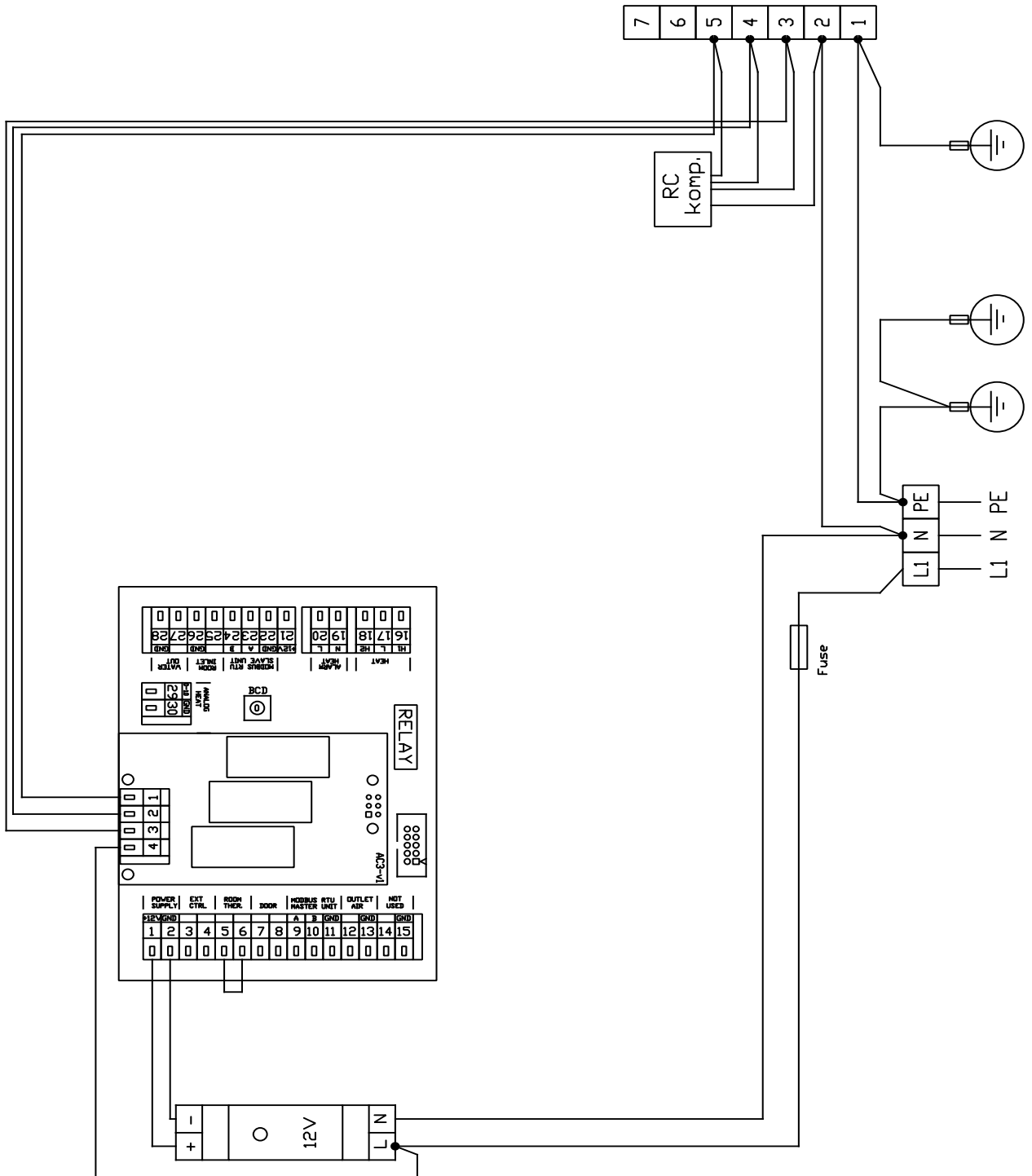

# 8. DIAGRAMMA DI CABLAGGIO

## RGJ3-VCES2-CO-E-SL

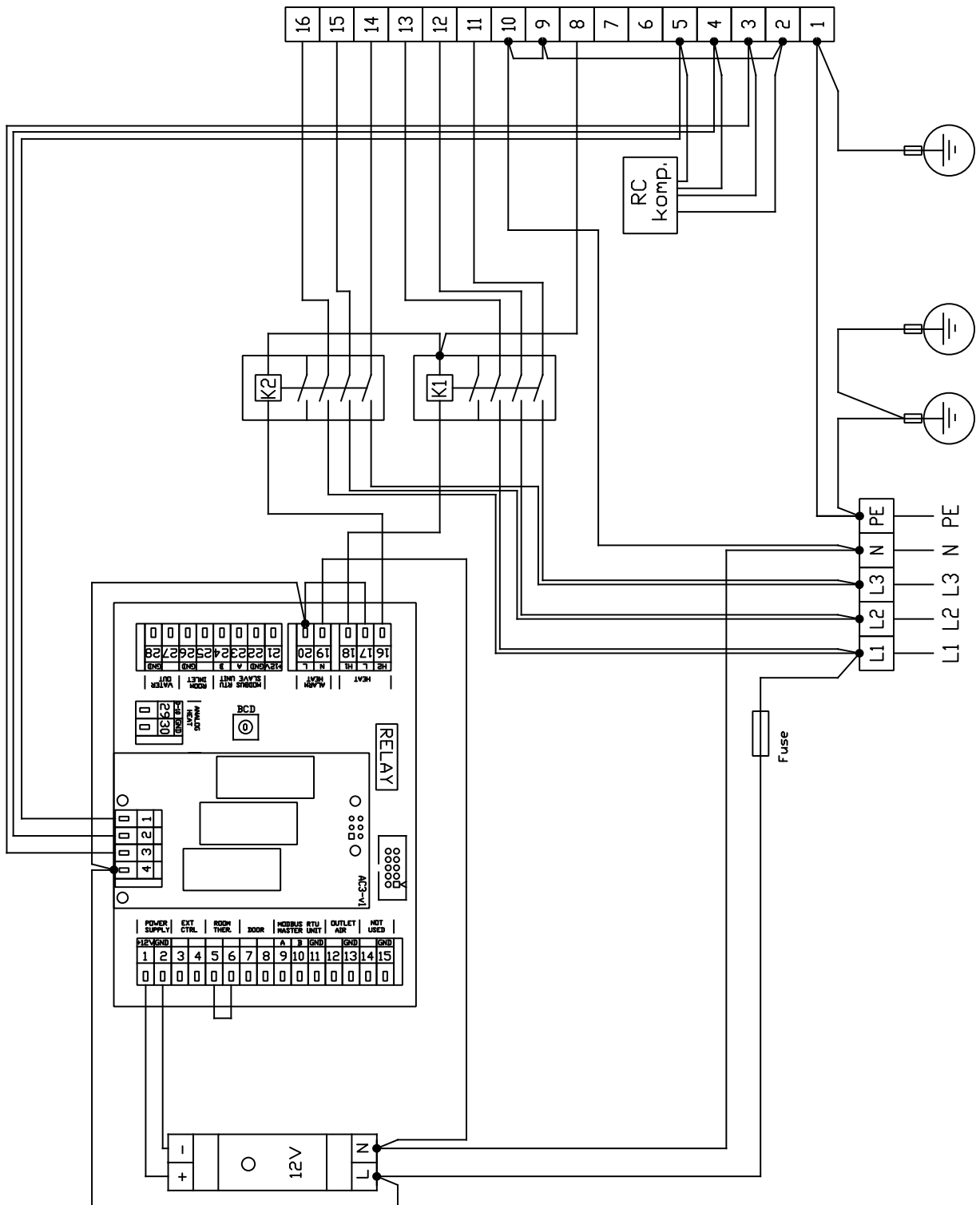

# 8. DIAGRAMMA DI CABLAGGIO

## RGJ3-VCES2-CO-V-SL

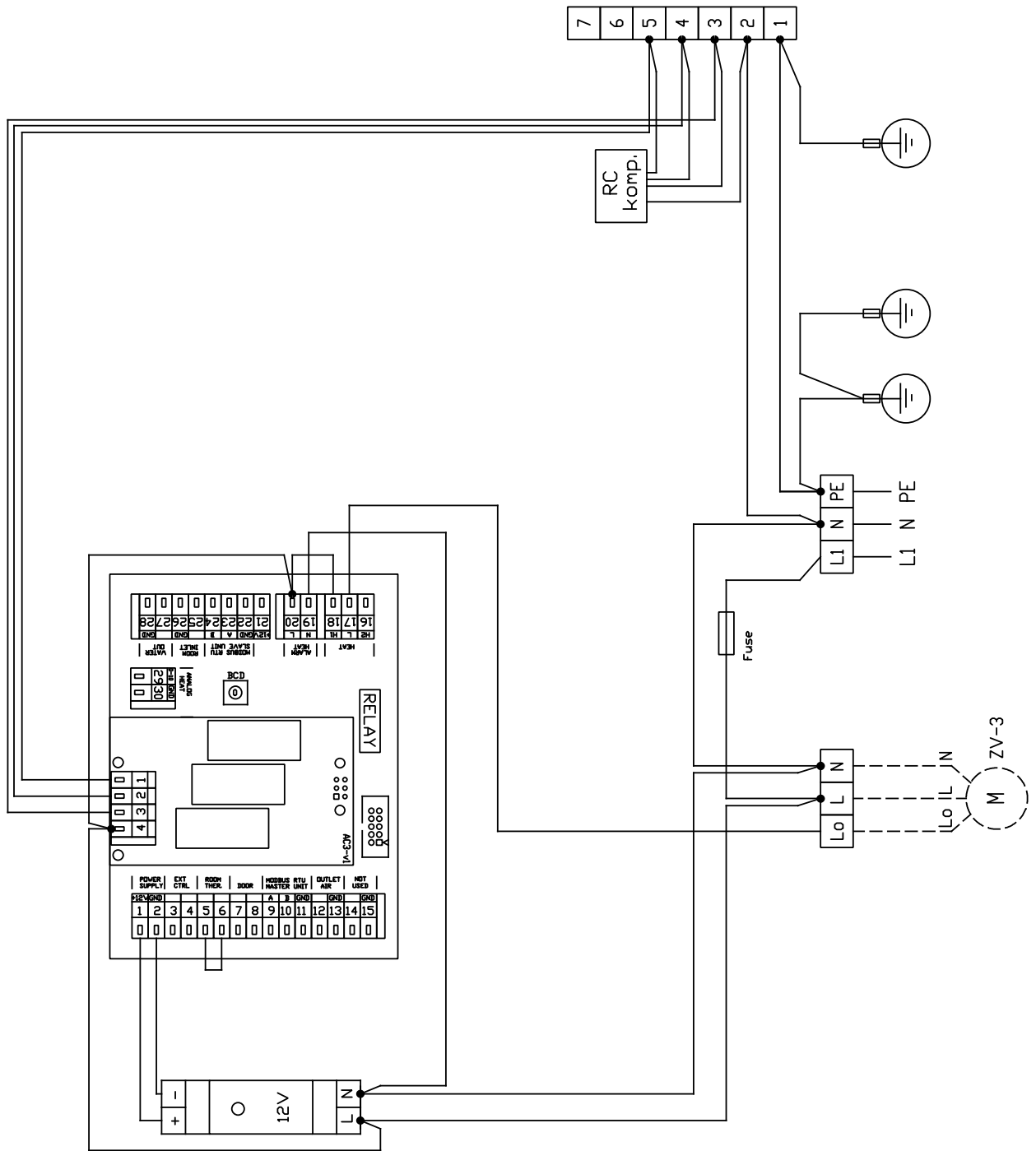

## 9. CONCLUSIONE

### **9. CONCLUSIONE**

In caso di qualsiasi dubbio o domanda, non esitate a contattare il nostro dipartimento vendite o il dipartimento di assistenza tecnica.

#### **CONTATTI:**

**Indirizzo:**

2VV, s.r.o.,  
Fáblovka 568,  
533 52 Pardubice,  
Česká republika

**Internet :**

**<http://www.2vv.cz/>**

