



PARTNER
IN VENTILATION
2VV.CZ

IT

AirGENIO^{2VW} COMFORT



Istruzioni di funzionamento

1. CONTROLLI

LEGGERE CON ATTENZIONE!

Prima della messa in servizio iniziale occorre controllare:

- che il dispositivo sia correttamente fissato alla struttura di supporto,
- che il dispositivo sia correttamente chiuso
- che l'alimentazione elettrica sia debitamente collegata, ivi compresa la messa a terra e la protezione da sovracorrente esterna,
- che tutti i componenti elettrici siano collegati in modo sicuro,
- che l'installazione sia conforme alle istruzioni contenute nel manuale,
- che non sia presente qualsiasi utensile o altro oggetto rimasto all'interno dell'unità che possa danneggiarla.

ATTENZIONE!

- Gli interventi o modifiche ai collegamenti interni sono vietate e si tradurranno in una perdita della garanzia.
- Raccomandiamo l'utilizzo di accessori forniti dalla nostra azienda. Contattare il proprio fornitore in caso di dubbi concernenti l'utilizzo di accessori non originali.

AVVIAMENTO

Dopo il collegamento dell'alimentazione elettrica, il display si accende e i dati vengono caricati. Il dispositivo è pronto per essere attivato una volta che i dati di assistenza sono stati completamente caricati.

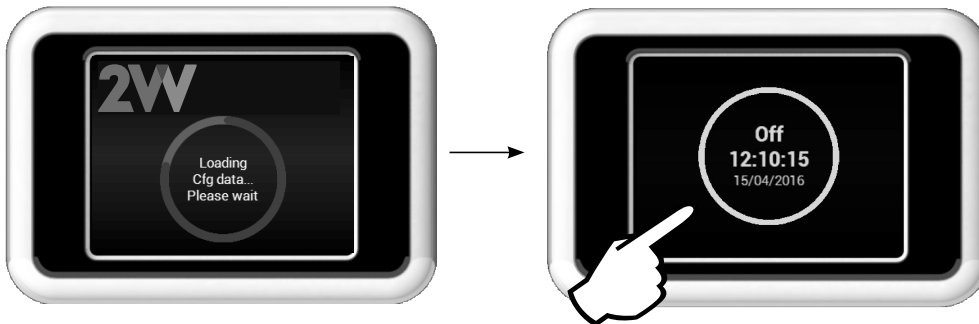

Il comando a distanza ha un touch screen. Il dispositivo viene comandato toccando i simboli sullo schermo

Descrizione della schermata principale

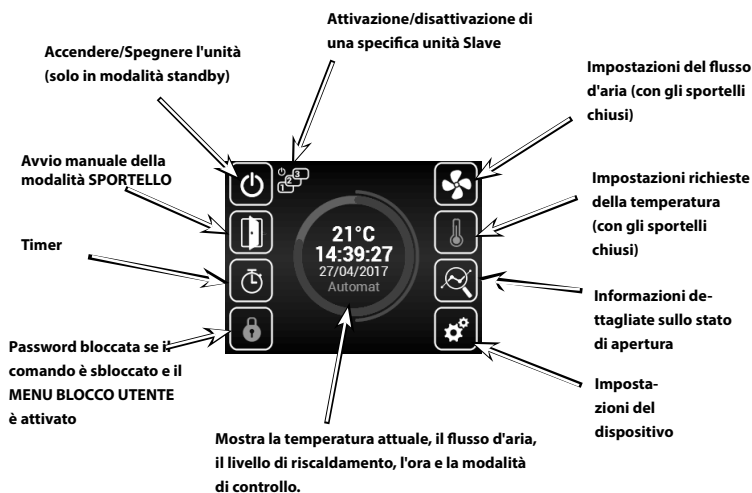

I menu sono descritti qui sotto

- pagina 13
- pagina 14
- pagina 17

Icone di avvertimento

Forniscono informazioni in merito agli errori. Cliccando su di essere si apre una schermata con il report dell'errore.

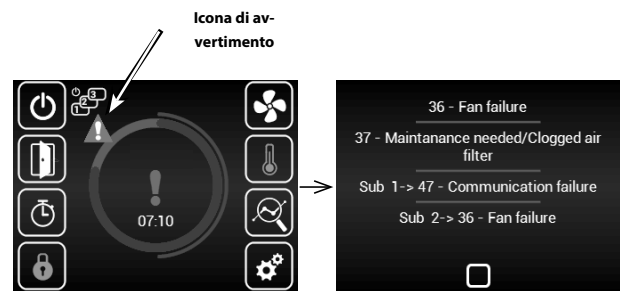

Icone di informazione

Queste icone forniscono informazioni esclusivamente sullo stato, non sugli errori.

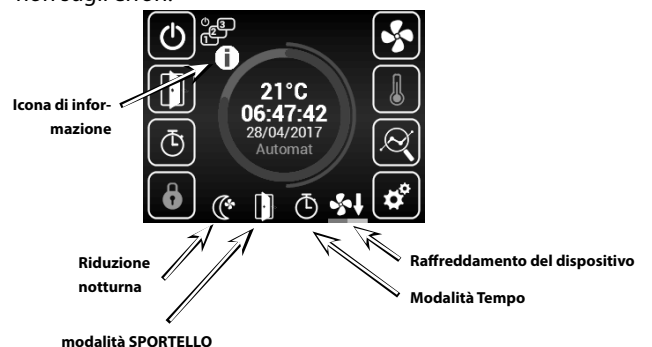

1. CONTROLLI



Stato attuale

Questa schermata mostra lo stato dettagliato dell'unità:

- Impostazioni attuali del flusso d'aria (passaggio o %), icone di informazione
- Impostazioni di rendimento del termostato (se incluso)

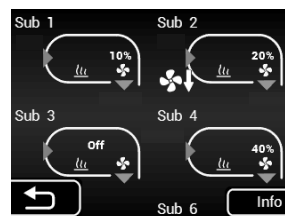
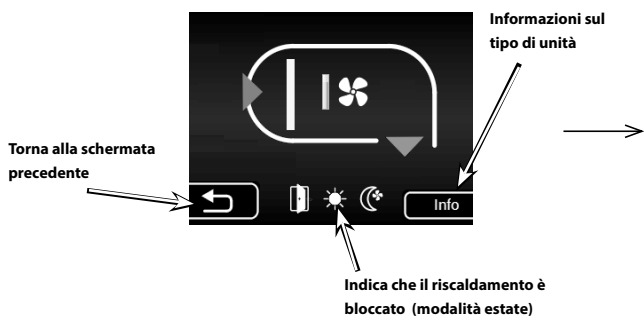

Le impostazioni possono essere trovate qui di seguito, nella scheda "SOTTO-UNITA"



MENU Impostazioni

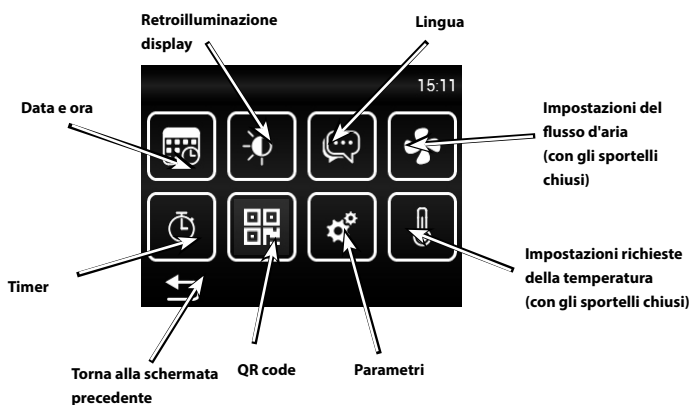

Temperatura richiesta impostazione con gli sportelli chiusi

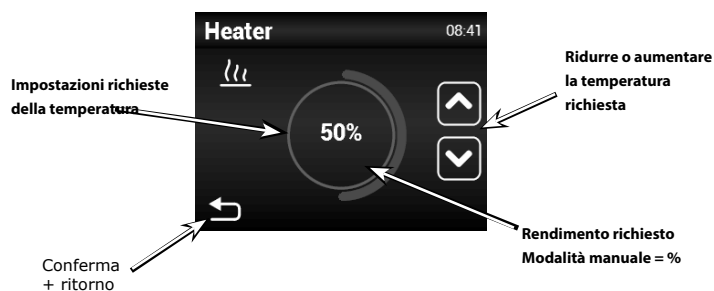

Se il riscaldamento è bloccato nella modalità estate (MENU - RISCALDAMENTO ESTATE), la schermata mostrerà l'icona "Sole" e non consentirà di selezionare il rendimento.



Impostazione del flusso d'aria con gli sportelli chiusi



Impostazioni Data e ora

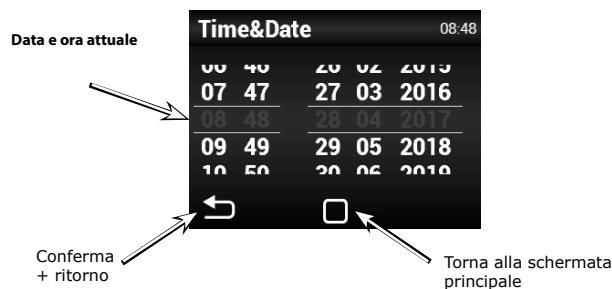

1. CONTROLLI



Timer

Se non diversamente impostato, l'unità passa in modalità standby dopo che il timer scade.

Schedule 09:03

- Attivare/disattivare timer (Enable checkbox)
- Modalità settimanale (week regime)
- Modalità annuale (year regime)
- Conferma + ritorno (Back button)
- Torna alla schermata principale (Home button)

Modalità settimanale

0:00 3:00 6:00 9:00 12:00 15:00 18:00 21:00 24:00

Mo
Tu
We
Th
Fr
Sa
Su

Thursday

07:00 - 11:30 60% 0%	12:30 - 15:30 50% 0%
15:30 - 16:30 50% 0%	16:30 - 16:31 100% 0%
17:30 - 18:45 20% 0%	19:00 - 21:30 75% 0%

Toccare un giorno per impostare modalità di orario differenti

Pulsante per copiare il piano giornaliero in un altro giorno

Copia in

- Monday
- Tuesday
- Wednesday
- Thursday (checked)
- Friday
- Saturday
- Sunday

Copia + ritorno

Modalità annuale

year regime

01/01 - 14/02 60% 0%

01/03 - 14/03 60% 0%

ADD

Intervallo START / STOP

Start: 14 / 03 Stop: 24 / 03

0% 0%

Solo manuale

CANCELLA

Off mode

Fan 100%

Heater 0%

Velocità di ventilazione richiesta nella modalità annuale

Velocità di riscaldamento richiesto nella modalità manuale

Toccare per aggiungere una nuova modalità ora



Lingua

Sono presenti 5 lingue disponibili

Language 10:15

- Romana
- English (selected)
- Français

Seleziona lingua

Conferma + ritorno

Torna alla schermata principale



Impostazioni illuminazione

Display 09:56

On mode

Standby

Retroilluminazione del display con

Livello di illuminazione in modalità standby

Conferma + ritorno

Torna alla schermata principale

1. CONTROLLI



Menu Assistenza

Digitare il codice 1616 per accedere al menu assistenza



Elimina/ritorna

Menu Accesso



Selezionare questo menu dopo aver centrato la schermata e toccare Invio

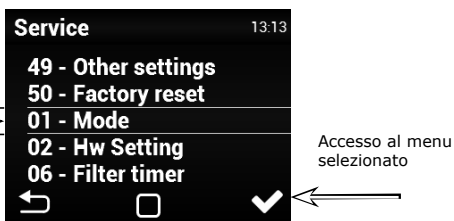

Accesso al menu selezionato

MODE

Selezionare la modalità MANUALE / AUTOMATICA

Attivazione / disattivazione del controllo automatico della velocità.

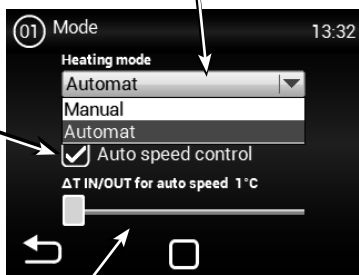

Impostazione della differenza tra temperatura esterna e interna.



Se si imposta AUTO o MANUALE, alcune voci potrebbero essere disabilitate / abilitate nel menu di servizio

manuale:

funziona in base alla capacità di riscaldamento / ventilazione impostata

automat:

Si riscalda automaticamente e cerca di raggiungere la temperatura desiderata sul sensore selezionato. La ventola funziona in base alla potenza impostata quando la modalità (Controllo automatico della velocità) non è selezionata

Controllo automatico della velocità: regola automaticamente le prestazioni della ventola in base alla differenza di temperatura

MENU - IMPOSTAZIONE HW



Utilizzare questo menu per impostare il comportamento dettagliato degli ingressi e uscite dei regolatori

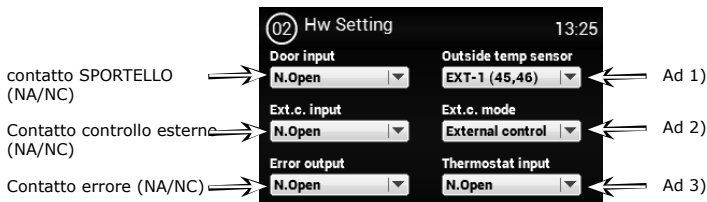

Ad 1) - Attivazione/impostazioni sensore di temperatura esterna
Nessuno - Non può essere modificato con il regolatore COMFORT

Ad 2) - Imposta il comportamento dell'ingresso del contatto esterno. Opzioni:
Nessuna - inattiva
Controllo esterno - Commutazione esterna del dispositivo

Ad 3) - Termostato (NA/NC)

MENU - TIMER FILTRO



Utilizzare questo menu per impostare il periodo (in ore motore) dopo di che vi sarà ricordato di sostituire i filtri o di resettare al timer.

Impostare il tempo scaduto il quale una comunicazione apparirà sulla schermata principale.

1000h ~ 5000h

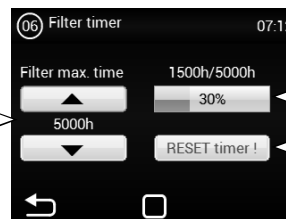

Stato attuale del timer

pulsante RESET (utilizzare dopo la sostituzione dei filtri)

Mostra lo stato del filtro intasato nella schermata principale

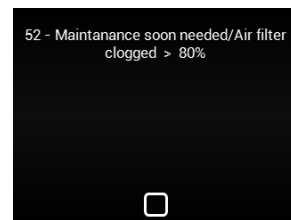
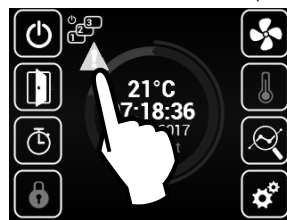

1. CONTROLLI

MENU - SENSORE TEMPERATURA



Disponibile solo in modalità automatica

Utilizzare questo menu per selezionare il sensore da utilizzare per il controllo della temperatura principale

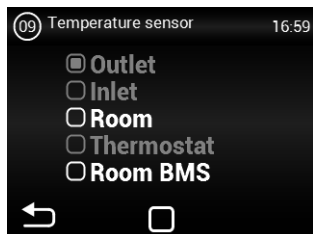

None - Žádný

Room - Teplotní čidlo prostorové (například v místnosti)

Room BMS - Teplotní čidlo prostorové z nadřazeného systému



Dostupné pouze v manuálním režimu.

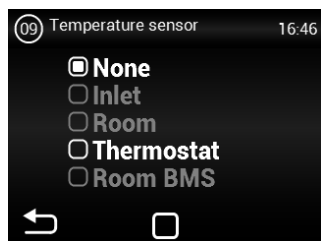

MENU - MODBUS RTU



Utilizzare questo menu per impostare i parametri di comunicazione del Modbus RTU

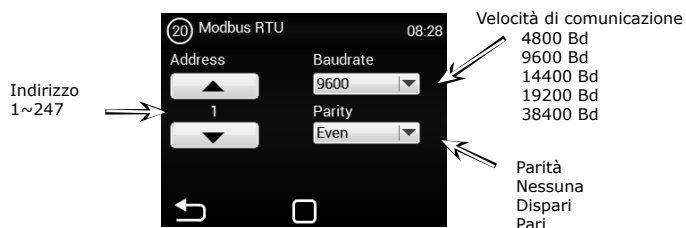

Un'impostazione errata potrebbe impedire la comunicazione con il regolatore

MENU



Utilizzare questo menu per impostare i limiti per controllare il regolatore con un pannello multi-livello

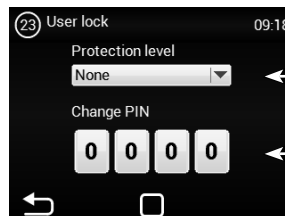

Livello limite - vedere Ad1)

Digitare il PIN 0000~9999 (solo valori numerici)

Opzioni:

Nessuna - Limite inattivo

On/Off - Solo On/Off e l'accesso al menu informazioni sono abilitati nella schermata principale

On/Off, Temp, Flusso - On/Off, il menu informazioni, e le impostazioni della temperatura e del flusso dell'aria sono accessibili senza password.

Full - Si può accedere solo al menu informazioni senza password

Modalità utente - Modalità utente speciale, vedere immagine qui sotto

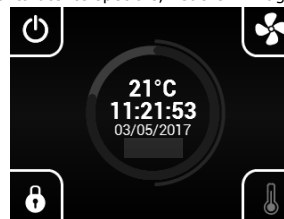

MENU - RISCALDAMENTO ESTATE



Utilizzare questo menu per impostare i limiti di riscaldamento nei mesi estivi

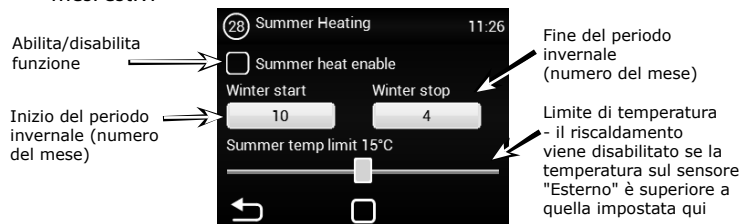

Se il sensore della temperatura esterna non è stato impostato, la modalità "riscaldamento estivo" funzionerà solo conformemente all'orario selezionato e la temperatura non sarà presa in considerazione

1. CONTROLLI

RIDUZIONE NOTTE

Questo MENU consente di impostare la temperatura di riduzione notturna quando la porta è chiusa.

Impostazione dell'ora di inizio per temperatura ridotta

Impostazione del tempo per la fine della temperatura ridotta.

Impostazione dell'intervallo di temperatura ridotta -1 ~ -5 °C

Attiva la funzione

In questo menu, è possibile impostare una riduzione della temperatura fino a cinque gradi a un orario prestabilito rispetto alla temperatura impostata (desiderata).

CONTATTO DELLA PORTA

Questo MENU consente di impostare il comportamento del controller in base al contatto della porta

Attivazione / disattivazione della funzione

Modalità: fisso il menu automatico di autoapprendimento

Impostazione della modalità fissa

Uscita ventilatore con porta aperta

Temperatura desiderata con la porta aperta

Modalità di decelerazione: nessuna, all'ora impostata o dopo aver raggiunto la temperatura.

Intervallo di tempo

Il tempo di funzionamento dell'apertura al regime minimo del motore dalla porta chiusa.

Il tempo di funzionamento dell'apertura al regime massimo del motore dalla porta chiusa.

Temperatura

Potenza del ventilatore a porte aperte.

La temperatura che si sta cercando di raggiungere l'apertura ad una porta aperta.

Room

Outlet

Inlet

Room

Thermostat

Room BMS

temperature 25°C

In questo menu è possibile impostare quale sensore sarà attivo e la temperatura, quale apertura cercherà di ottenere dopo la chiusura della porta per compensare la perdita di calore. Dopo aver raggiunto la temperatura impostata, l'apertura va alla modalità slot machine/manuale selezionata.

Funkce Selflearning

Selflearning - è disponibile solo in modalità Slot Machine e in funzione attiva (Controllo automatico della velocità) per il numero di porte che si aprono ottimizza il tempo in cui l'apertura è in uso anche quando le porte sono chiuse.

È necessario impostare per attivare Selflearnig.

01 Mode

Heating mode

Automat

Auto speed control

ΔT IN/OUT for auto speed 1°C

1. CONTROLLI

ANTIGELO ACQUA

Questo MENU è disponibile solo per le unità con uno scambiatore d'acqua
Impostazione della temperatura per l'attivazione della protezione dello scambiatore.



Il menu viene utilizzato per definire la protezione dello scambiatore d'acqua. Se questa funzione non è selezionata, la protezione dello scambiatore di calore non verrà attivata.

MENU - SOTTO-UNITA'

Utilizzare questo menu per impostare il comportamento dei regolatori IC-S connessi come SLAVE



Ad 1) - Usare un contatto sportello come principale. Il suo stato sarà inviato ai regolatori SLAVE e non sarà più necessario connetterlo a ciascun regolatore, se richiesto.

- Non consentito = il contatto dello sportello non trasmetterà al regolatore SLAVE dal MASTER
- Consentito = il contatto dello sportello trasmetterà al regolatore SLAVE dal MASTER

Ad 2) - Attiva nella schermata principale l'icona per commutare ciascun regolatore SLAVE a ON/OFF. Se inattivo, tutti i regolatori SLAVE saranno impostati a ON od OFF contemporaneamente

- Non consentito = I regolatori SLAVE vengono commutati a on/off contemporaneamente.
- Consentito = i regolatori SLAVE possono essere commutati a on/off individualmente dalla schermata principale

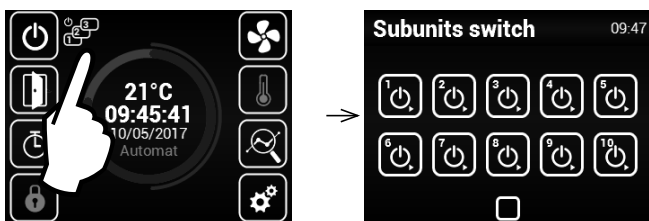

Slave Indirizzo Parametro:

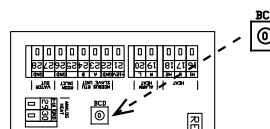

INDIRIZZO	SLAVE UNITA	INDIRIZZO	SLAVE UNITA
1	1	6	6
2	2	7	7
3	3	8	8
4	4	9	9
5	5	A	10

ADV. WATER SETTING

Questo MENU è disponibile solo per le unità con uno scambiatore di acqua e consente impostazioni avanzate del controllo dello scambiatore di acqua.



Quando questa funzione è attivata, lo scambiatore d'acqua viene aperto e chiuso per evitare che la valvola dell'acqua si inceppi. L'unità deve essere in modalità standby.

34 - ADV. FAN SETTING

MENU per impostare il ventilatore quando la porta è chiusa e aperta. Consente impostazioni avanzate di controllo della ventola.

Il tempo di funzionamento della ventola dal momento in cui la temperatura desiderata di +0,3 °C è stata raggiunta sul sensore ROOM in modalità porta chiusa. Questa impostazione è disponibile solo quando è selezionato ROOM (1616 / Sensore di temperatura)

Motor AC

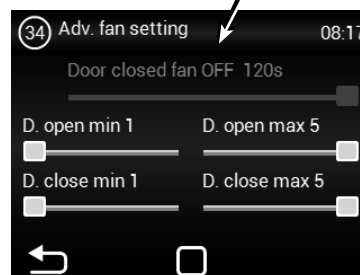

Impostazione dei limiti di prestazione ventilatore per porta aperta. Min - Max

Impostazione dei limiti di prestazione ventilatore per porte chiuse. Min - Max

1. CONTROLLI



I limiti di potenza del ventilatore impostati limitano la gamma di controllo del ventilatore per porte aperte e chiuse. Questa limitazione si applica al controllo manuale e automatico della potenza della ventola. Il superamento dei limiti in qualsiasi impostazione della potenza della ventola viene segnalato dall'arrossamento dell'elemento di impostazione e dal testo che viene superato.

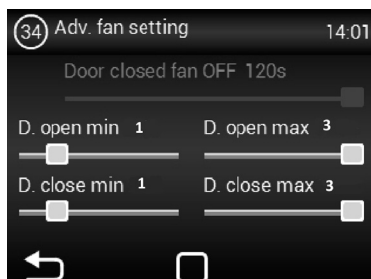

MENU - ALTRE IMPOSTAZIONI



Utilizzare questo menu per impostare i parametri rimanenti

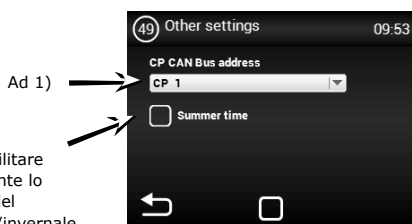

Abilitare/disabilitare automaticamente lo spegnimento del periodo estivo/invernale

Ad 1) - Imposta l'indirizzo CAN del pannello di controllo in modo tale che fino a 2 pannelli di controllo

possano essere connessi al regolatore MASTER
 Opzioni: CP 1 = l'indirizzo del pannello di controllo è 1
 CP 2 = l'indirizzo del pannello di controllo è 2



Ciascun pannello deve avere il suo personale indirizzo, in caso contrario potrebbe verificarsi un malfunzionamento del regolatore.

I terminali devono essere impostati se devono essere collegati più pannelli. Essi si trovano nell'elettronica principale e nel controller:

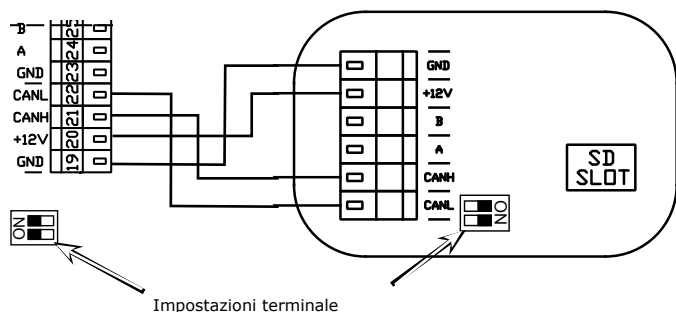

Esempio di collegamento del controller - Opzione 1:

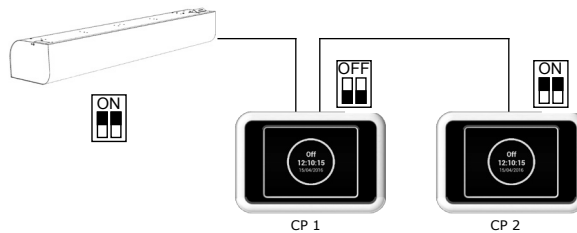

Collegamento elettrico - Opzione 1:

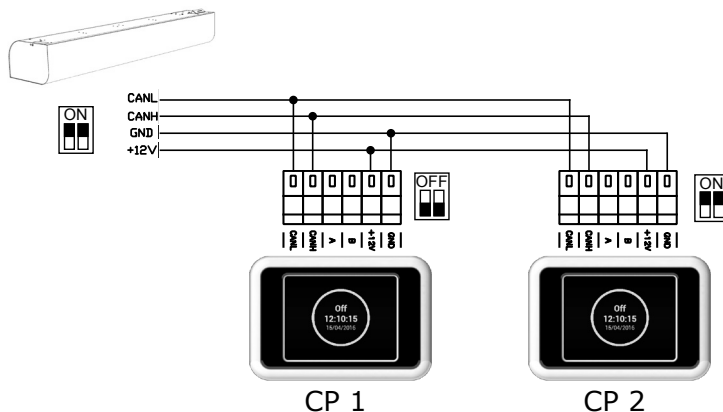

Collegamento elettrico - Opzione 2:

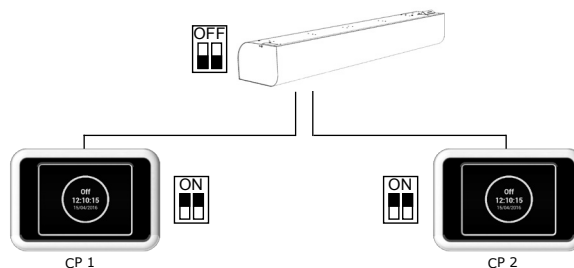

Collegamento elettrico - Opzione 2:

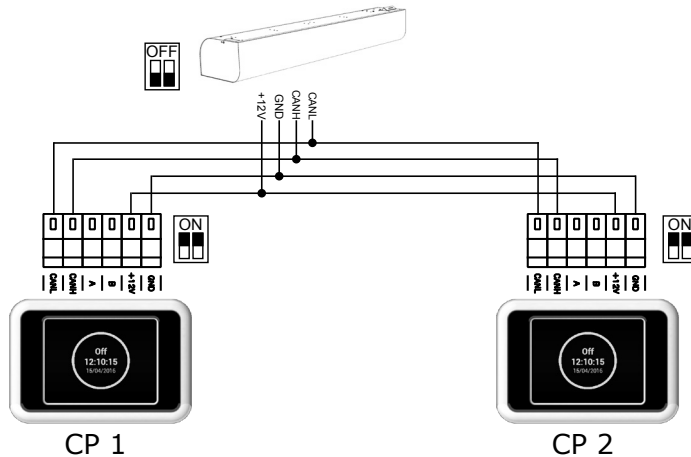

1. CONTROLLI

MENU - RESET IMPOSTAZIONI DI FABBRICA

Utilizzare questo menu per resettare ai valori impostati in fabbrica



Premere "FACTORY RESET" per resettare i valori predefiniti del MENU 1616



Una volta terminata l'operazione, si raccomanda di spegnere e accendere l'alimentazione elettrica.

2. MALFUNZIONAMENTI

2.1 MALFUNZIONAMENTI

Scollegare l'alimentazione elettrica prima di eseguire qualsiasi intervento sull'unità. Se non siete certi dei passaggi corretti da seguire, non tentate di eseguire alcuna riparazione e contattate un servizio di assistenza professionale!

Descrizione	Unità comportamento	Possibile problema	Soluzione
44 - Ventola errore	Unità fuori servizio	Ventola surriscaldata o difetto sul contatto termico della ventola di entrata	Determinare la causa del surriscaldamento (cuscinetto difettoso, cortocircuito...) oppure sostituire il motore.
45 - Manutenzione obbligatoria/filtro intasato	Unità operativa	Filtro intasato o è giunto il momento di	sostituire i filtri. Dopo la sostituzione, non dimenticare di resettare il MENU 1616 - FILTRO TIMER
46 - Malfunzionamento termostato	Unità fuori servizio	Malfunzionamento termostato	Controllare il termostato e la condizione del termostato di sicurezza. Il termostato dispone di un adeguato raffreddamento? Controllare il funzionamento del motore.
65 - Errore comunicazione	Unità fuori servizio	Errore comunicazione	Controllare che il cavo di comunicazione non sia danneggiato e che sia correttamente collegato. Rispettare il diagramma di cablaggio al fine di prevenire un disturbo della comunicazione (cablaggio vicino ad alta tensione, fenomeni sul sito che causano interferenze)
L'unità non funziona	Unità fuori servizio	Interruzione dell'alimentazione elettrica	Controllare che non si sia verificata un'interruzione dell'alimentazione elettrica
		Fusibile incrinato	Controllare il fusibile all'interno del modulo di comando
Il riscaldamento si spegne automaticamente	Unità funziona ma non c'è riscaldamento	Il radiatore si surriscalda	Il radiatore si surriscalda a causa di un flusso d'aria insufficiente. Controllare che tutti i ventilatori siano in buono stato e che l'alimentazione d'aria non sia interrotta.

ATTENZIONE!

Spegnere l'alimentazione elettrica prima di eseguire qualsiasi intervento all'interno dell'unità. Lasciare che l'unità si raffreddi!

3. CONCLUSIONE

3.1 CONCLUSIONE

In caso di qualsiasi dubbio o domanda, non esitate a contattare il nostro dipartimento vendite o il dipartimento di assistenza tecnica.



2VV, s.r.o.
Fáblovka 568
533 52 Pardubice
Czech Republic



+420 466 741 811



www.2vv.cz



support@2vv.cz

2VV