



PARTNER
IN VENTILATION
2VV.CZ

NO

AirGENIO^{2VW} COMFORT



Bruksanvisningen

1. STYRING

LES NØYE!

Før igangkjøring, sjekk følgende:

- at enheten er korrekt montert på støttekonstruksjonen,
- at enheten er ordentlig lukket,
- at strømforsyningen er riktig tilkoblet, inkludert jordforbindelse og beskyttelse av den eksterne utløseren,
- at alle deler av de elektriske komponentene er riktig tilkoblet,
- at anlegget oppfyller alle instruksjonene i denne håndboken,
- at ingen verktøy eller andre gjenstander, som kan skade luftgardin, oppholdt seg i anlegget.

ADVARSEL!

- Enhver intervensjon eller endringer i interne tilkoblinger er forbudt og fører til tap av garantien.
- Vi anbefaler at du bruker tilbehør som leveres av oss. Hvis du er usikker på muligheten for bruk av ikke-originalt tilbehør, ta kontakt med din forhandler.

START

Etter innkobling av hovedbryteren, slå på apparatet ved å dreie bryteren til ett av tre nivåer av viftehastigheten. Maskinen er klar til bruk etter at tjenesten dataene er ferdig nedlastet.

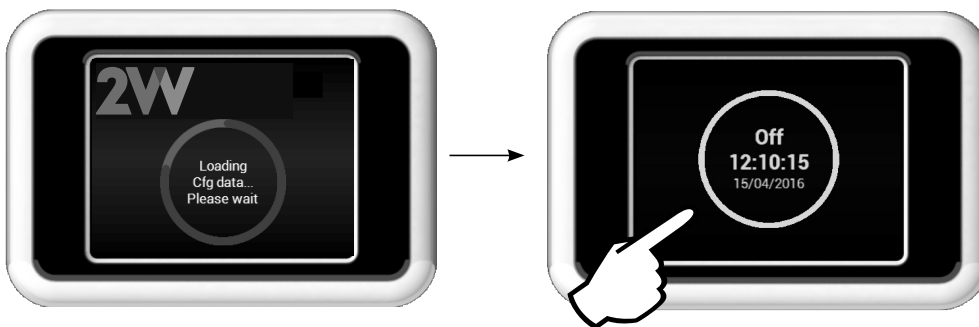

Fjernkontrollen omfatter en berøringsskjerm - anordningen opereres ved å trykke på symboler på skjermen.

Beskrivning av hovedskjermen

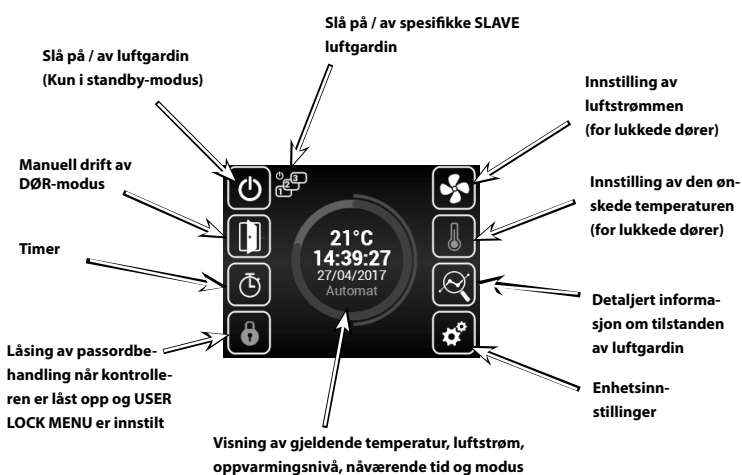

De enkelte MENYENE er beskrevet i denne håndboken



Varningsikoner

Dessa tecken informerar om fel, och vid klickning på varningsikoner visar skärmen felmeddelandena.

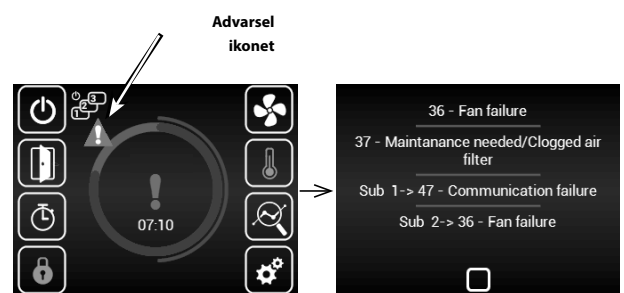

Informasjon ikoner

Disse symbolene viser bare status, de indikerer ikke en feil.

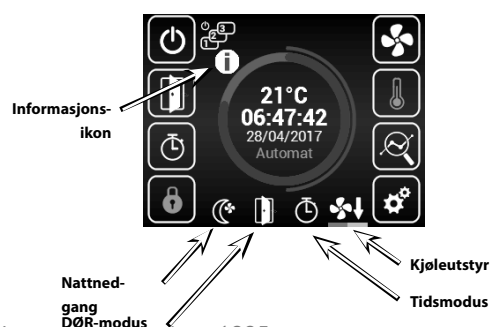

1. STYRING



Nåværende status

Dette skjermbildet viser detaljert status for luftgardin

- Gjeldende sett med luftmengde (trinn eller %), informasjonssymboler
- Sett varmeapparat ytelse (hvis inkludert)

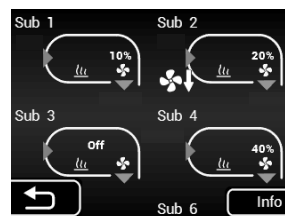
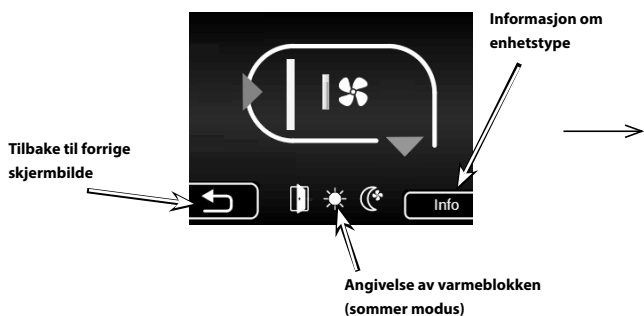

Innstillingene finner videre i denne manualen i "Sub-enheter"



MENY Innstillinger

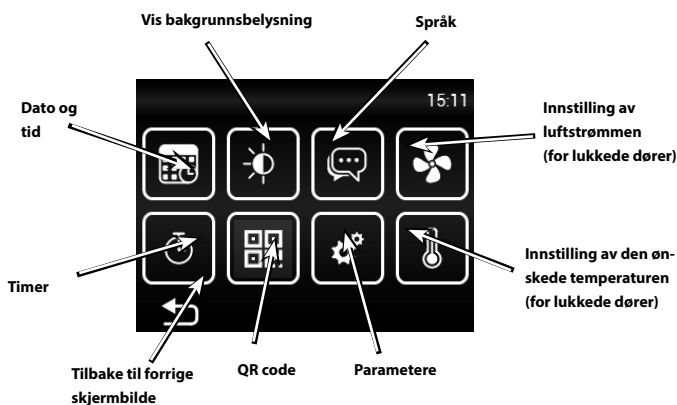

Innstilling av ønsket temperaturen ved en lukket dør

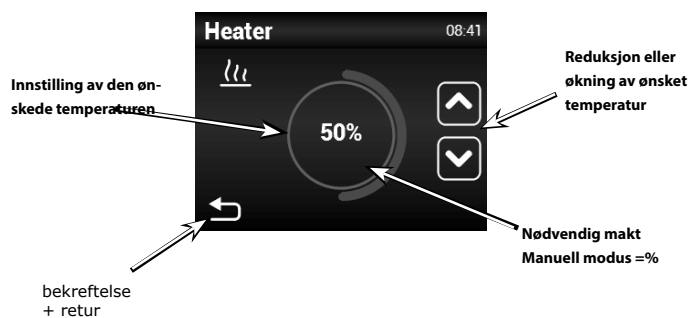

I oppvarmingsmodus er blokkert av sommer modus (MENY - sommervarmen), så du ser et symbol "Sol", uten mulighet for å velge effekt.



Innstilling av luftstrømmen for lukkede dører



Dato og klokkeslett

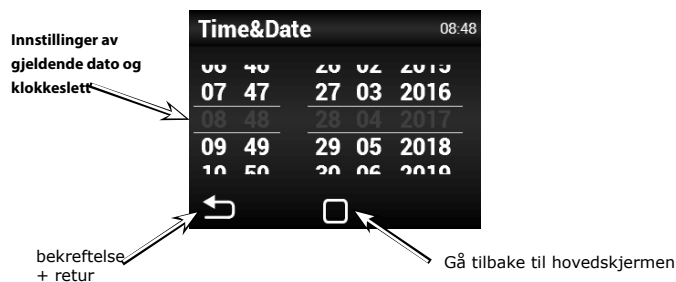

1. STYRING



Timer

Med mindre annet er satt, går enheten i ventemodus etter at tidsgrensen er gått.

Schedule 09:03

Enable

week regime Ukentlig modus

year regime Årlig modus

Aktivere / deaktivere timer

bekreftelse + retur

Gå tilbake til hovedskjermen

Ukentlig modus

0:00 3:00 6:00 9:00 12:00 15:00 18:00 21:00 24:00

Mo
Tu
We
Th
Fr
Sa
Su

Thursday

07:00 - 11:30 60% 0%	12:30 - 15:30 50% 0%
15:30 - 16:30 50% 0%	16:30 - 16:31 100% 0%
17:30 - 18:45 20% 0%	19:00 - 21:30 75% 0%

Ved å trykke på dagen, kan du angi ulike tidsstillinger

Knappen for å kopiere den daglige timeplanen på andre dager

Utførelse kopi + retur

Copy to:

- Monday
- Tuesday
- Wednesday
- Thursday
- Friday
- Saturday
- Sunday

Hvor å kopiere

Årlig modus

year regime

01/01 - 14/02 60% 0%

01/03 - 14/03 60% 0%

ADD

START / STOPP-intervall

Start: 14 / 03

Stop: 24 / 03

0% 0%

Bare MANUAL

KANSELLERING

Off mode

Fan 100%

Vifte effektbehov i årlig modus

Heater 0%

Påkrevd varmekraft i manuell modus

Trykk for å legge til et nytt tidsregime



Språk

Du kan velge mellom fem grunnleggende språk grensesnitt

Language 10:15

Språkvalg

- Romana
- English
- Français

bekreftelse + retur

Gå tilbake til hovedskjermen



Bakgrunnsbelysning innstillinger

Display 09:56

On mode

Nivået av baklyset når apparatet er slått på

Standby

Nivået av bakgrunnsbelysningen i ventemodus

bekreftelse + retur

Gå tilbake til hovedskjermen

1. STYRING



Tjenestemeny

Du kan gå inn i servicemenyen ved hjelp av kode 1616.



Avbestiller / Tilbake

Tilgang til menyen

For å velge meny, bla siden i midtstilling og klikk på inngangen

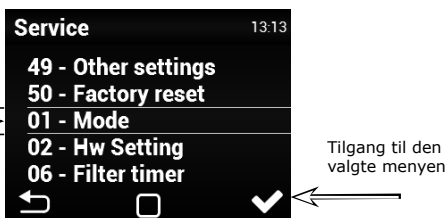

Tilgang til den valgte menyen

MENY - MODUS

Velg MANUELL / AUTOMATISK modus

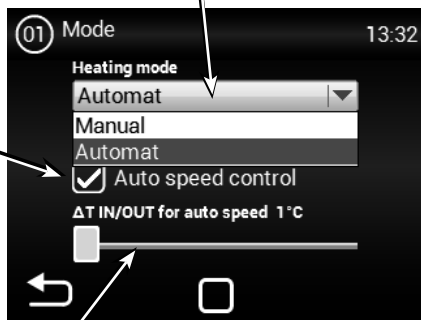

Aktivering / deaktivering av automatisk hastighetskontroll.

Angi forskjellen mellom utetemperatur og innnetemperatur.

Hvis du angir AUTO eller MANUAL, kan visse elementer være deaktivert / aktivert i servicemenyen

manual:
fungerer i henhold til innstilt varme- / ventilasjonsevne

automat:
Den varmes opp automatisk og prøver å oppnå ønsket temperatur på valgt sensor. Viften fungerer i henhold til innstilt effekt når modus (Auto speed control) ikke er valgt

Auto hastighetskontroll:
regulerer vifteeffekten automatisk basert på temperaturforskjellen

MENY - HW INNSTILLING

I denne menyen kan du stille inn detaljerte oppførselen til de enkelte innganger og utganger av kontrollene.

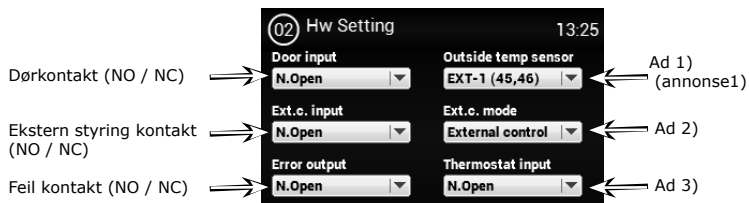

Ad 1) (annonse1) - Aktivering / innstilling av eksterne temperatursensoren. - **None** - Det kan ikke endres i komfort regulering

Ad 2) - Innstilling av input for ekstern kontakt. Mulige alternativer: **None** - inaktiv **External control** - Ekstern på / av for enheter

Ad 3) - Termostat (NO/NC)

MENY - FILTERTIMER

I denne menyen kan du stille inn tid (motortimer), hvorpå du får en anbefaling om å bytte ut filtrene eller tilbake stille timeren etter at filter er skiftet.

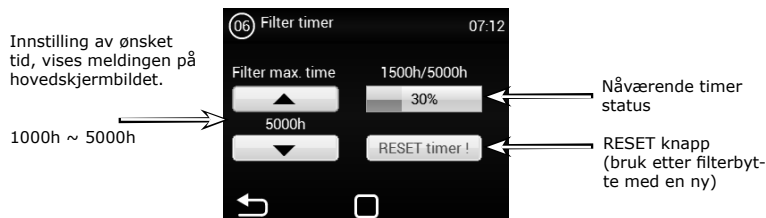

Innstilling av ønsket tid, vises meldingen på hovedskjerm bildet.

1000h ~ 5000h

Nåværende timer status

RESET knapp (bruk etter filterbytte med en ny)

Eksempler på statusindikasjon for å vise et tilstoppet filter tilstand på hovedskjermen

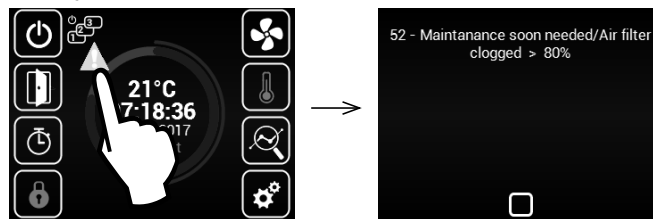

1. STYRING

MENY - TEMPERATURSENSOR



Bare tilgjengelig i Auto-modus.

I denne menyen kan du velge en temperatursensor som skal brukes for den primære temperaturkontroll.

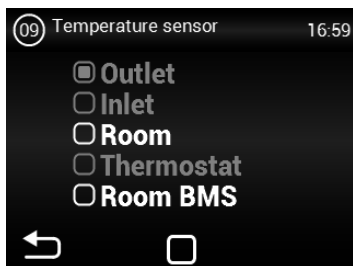

Mulige alternativer:

- Room** - Romtemperaturføler (f.eks. I et rom)
- Room BMS** - Romtemperaturføler fra overlegen system



Bare tilgjengelig i manuell modus.

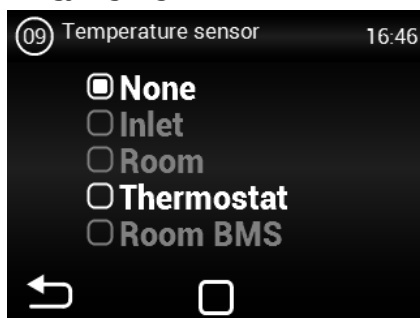

MENY - MODBUS RTU



Med denne menyen kan du stille kommunikasjonsparametrene for Modbus RTU

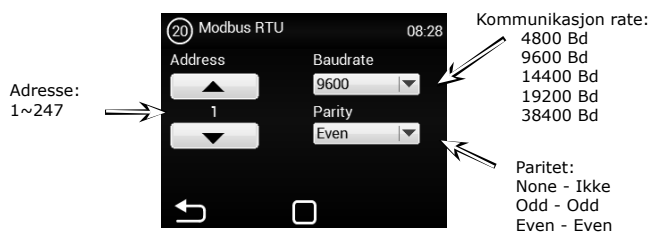

Feil innstillinger kan føre til manglende evne til å kommunisere (sende data) til styreenheten.

MENY - BRUKER LÅS



I denne menyen kan du sette grenser for driften av styringen på flere nivåer ved hjelp av panelet.

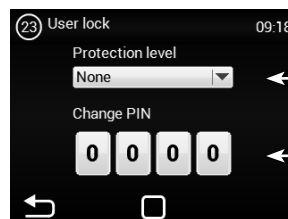

Nivået av restriksjoner - se Ad1)

Skriv inn PIN-kode 0000~9999 (kun tallverdier)

Mulige alternativer:

None - Begrensninger er ikke aktive

On/Off - Det eneste alternativet på / av og tilgang til informasjonsmenyen er tilgjengelige fra hovedskjermen

On/Off, Temp, Flow - Tilgjengelige uten passord er: På / Av, informasjonsmeny, temperaturinnstilling, innstillinger for luftstrøm,

Full - Bare informasjon menyen er tilgjengelig uten passord

User mode - Spesialbrukermodus - se bildet nedenfor

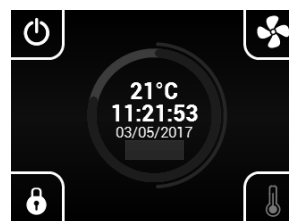

MENY - SOMMEROPPVARMING



Denne MENYEN lar deg sette restriksjoner på oppvarming i sommer. Standardinnstillingen for vinterdrift. Aktivering av funksjonen vil tillate det å oppvarme til og med om sommeren

Slå på / av for denne funksjonen

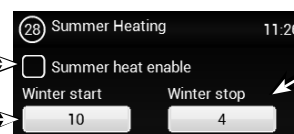

Slutten av vintersongen (måned nummer)

Begynnelsen av vintersongen (måned nummer)

1. STYRING

NATTNEDSKUDD

Toto MENU umožňuje nastavení snížené teploty v nočních hodinách při zavřených dveřích.

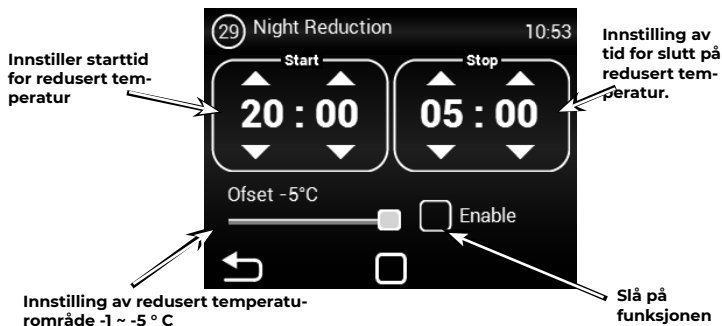

I denne menyen kan du innstille en temperaturreduksjon på opptil fem grader på et angitt tidspunkt fra den innstilte (ønskede) temperaturen.

VANN FROSTVÆSKE

Denne MENY er bare tilgjengelig for enheter med vannveksler

Innstill temperaturen for å aktivere vekslerbeskyttelsen.



Menyen brukes til å definere beskyttelsen til vannveksleren. Hvis denne funksjonen ikke er valgt, vil ikke beskyttelsen mot varmeveksler aktiveres.

MENY - DØR KONTAKT

Denne MENYEN lar deg kontrollere atferd av døren kontakt

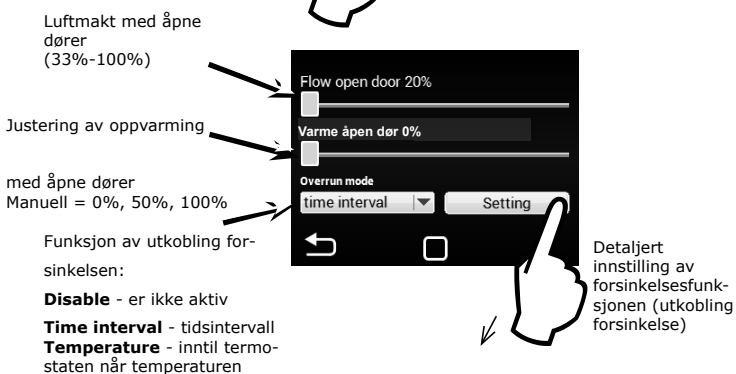
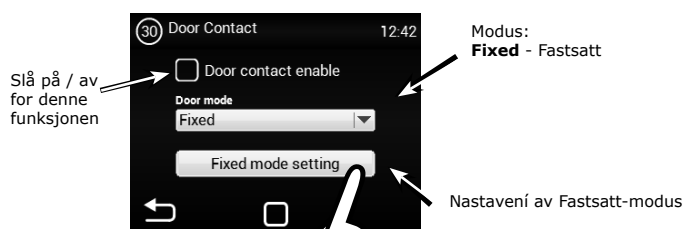

Tidsforsinkelsen (Utkobling forsinkelse)

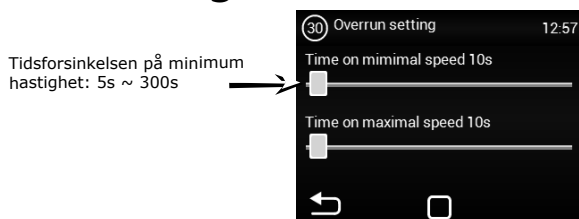

MENY - SUBENHETER

Med denne menyen kan du konfigurere oppførselen til andre kontrollere IC 5 koblet som "SLAVE" (underenhet).

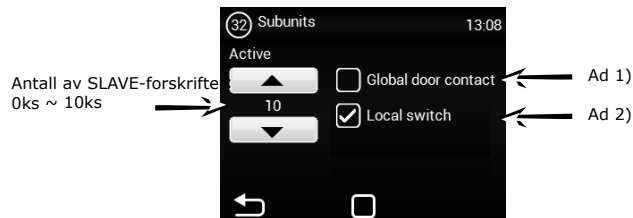

Slaveadresse Parameter:

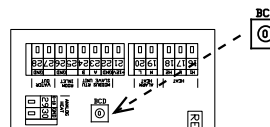

ADRESSE	SLAVE UNIT	ADRESSE	SLAVE UNIT
1	1	6	6
2	2	7	7
3	3	8	8
4	4	9	9
5	5	A	10

1. STYRING

Ad 1) - Mulighet for å bruke en dørrkontakt som en mester, og dets status vil bli sendt til SLAVE-kontrollerne. Derfor er det ikke nødvendig å koble dørbryteren til hver kontroller dersom et slikt krav eksisterer.

- Funksjonen er ikke tillatt = MASTER-dørrkontakten vil ikke bli sendt til SLAVE-kontrollen
- Funksjonen er tillatt = MASTER-dørrkontakten vil bli sendt til SLAVE-kontrollen

Ad 2) - Muligheten til å aktivere et ikon på hovedskjermen for å slå på / av i individuelle SLAVE-kontroller. Hvis denne funksjonen ikke er aktiv, vil alle SLAVE-kontrollere alltid slås på / av samtidig.

- Funksjon ikke tillatt = SLAVE-kontrollere vil slå på / av alle sammen
- Funksjonen er tillatt = Fra hovedskjermen kan du velge individuell SLAVE styreenhet, som du kan slå på / av. / av alle sammen

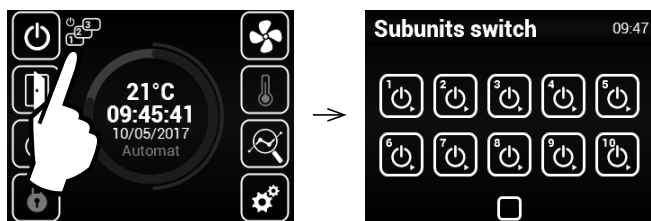

VANNINNSTILLING

Denne MENY er bare tilgjengelig for enheter med vannveksler og tillater avanserte innstillinger for vannvekslerkontrollen.

Innstilling av ventilens bevegelsestid (bare kl. 0:00 og stå ved)

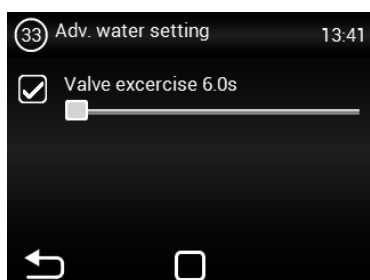

Når denne funksjonen er aktivert, åpnes og lukkes vannveksleren for å forhindre fastkjøring av vannventilen. Enheten må være i ventemodus.

VENTILINNSTILLING

MENY for å stille inn viften når døren er lukket og åpnes. Tillater avanserte innstillinger for viftestyring.

Det tidspunktet viften fungerer fra det tidspunktet den ønskede temperaturen på + 0,3 ° C er nådd på ROOM-sensoren i lukket dørmodus. Denne innstillingen er bare tilgjengelig når ROOM (1616 / Temperatursensor) er valgt

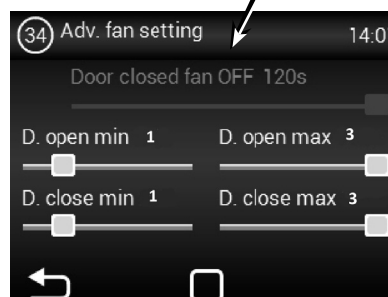

Innstill vifteeffektgrenser for åpne dører. Min - Maks

Innstill vifteeffektgrenser for lukkede dører. Min - Maks

Innstillt vifteeffektgrenser begrenser viftestyringsområdet for åpne og lukkede dører. Denne begrensningen gjelder både manuell og automatisk vifteeffektkontroll. Overskridelse av grensene i en hvilken som helst innstilling for vifteeffekt signaliseres av innstillingselementet som rødmer og teksten overskrides.

MENY - ANDRE INNSTILLINGER

Denne MENYEN lar deg stille inn andre parametere

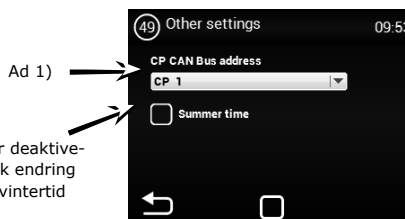

Ad 1) Aktivering eller deaktivering automatisk endring av sommer- / vintertid

Ad 1) - Mulighet for å sette CAN-adressen på kontrollpanelet slik at opptil 2 kontrollpaneler kan kobles til MASTER-styreblokk
Valg: CP 1 = kontrollpanelet har en adresse 1
CP 2 = kontrollpanelet har en adresse 2

ADVARSEL!

Hvert panel må ha sin egen adresse. Hvis du ikke gjør det, kan det føre til feil på kontrolleren.

Når du kobler flere paneler, er det nødvendig å sette de avsluttende elementene. De er plassert på hovedelektronikken og i kontrollenheten:

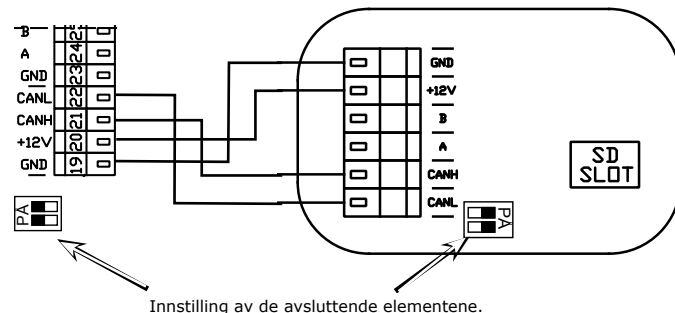

Innstilling av de avsluttende elementene.

Eksempel på tilkobling av styreenheten - Alternativ 1:

1. STYRING

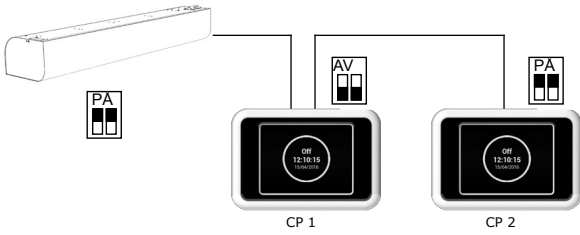

Elektrisk tilkobling - Alternativ 1:

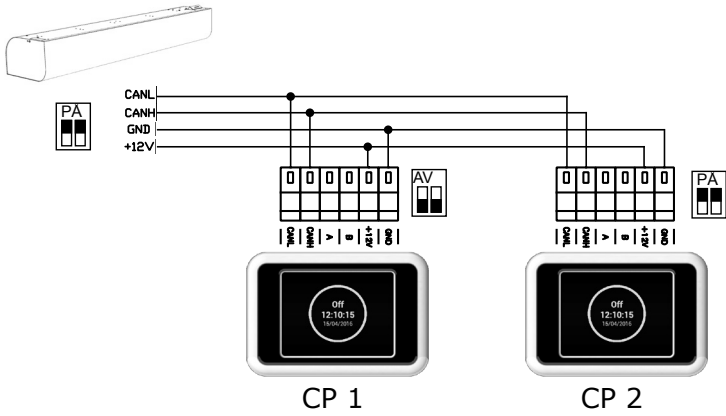

Elektrisk tilkobling - Alternativ 2:

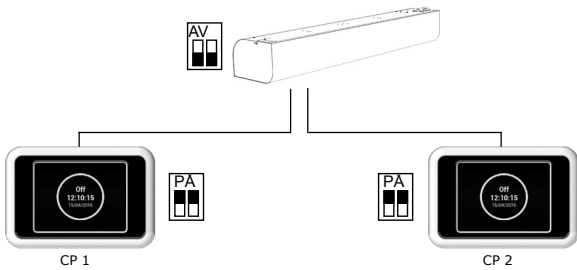

Elektrisk tilkobling - Alternativ 2:

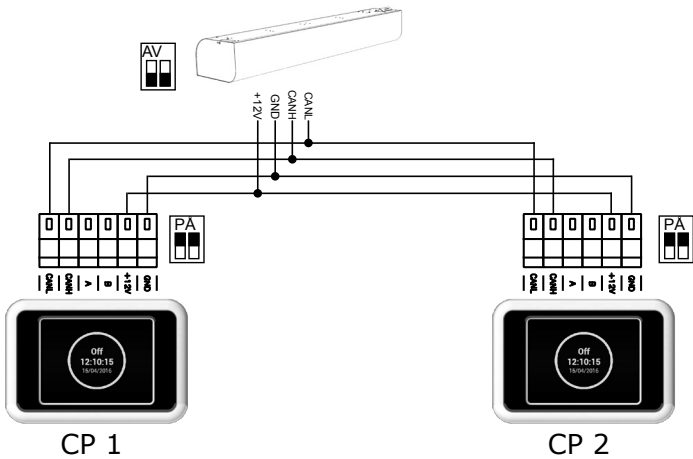

MENY - FABRIK TILBAKESTILLE

Denne MENY stiller kontrolleren til standardinnstillingen



Trykk på FACTORY RESET for å tilbakestille standardinnstillingene til kontrollen.

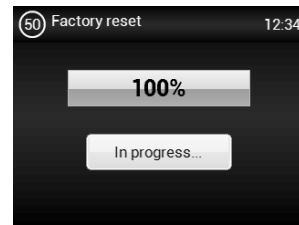

Etter ferdigstilling anbefales det at du slår AV og deretter PÅ regulatorens strømforsyning.

2. FEILTILSTANDER

2.1 FEILTILSTANDER

Hovedstrømforsyningen må være slått av ved inngrep i luftgardinet. Hvis du er usikker på trinnene, må du aldri reparere og ringe for service!

Beskrivelse	Oppførsel av enhet	Mulig problem	Løsning
44 - Vifte feil .	Utstyr virker ikke	Overopphetet vifte eller feil i viftens termiske kontakt.	Bestem årsaken til overoppheting av motoren (defekt, mekanisk feil, kortslutning ...) eller bytt motoren.
45 - Nødvendig vedlikehold / filter tilstoppet	Utstyr fungerer	Det er kommet tiden som er angitt i innstillingene, eller tidspunktet for filterendring.	Bytt filter. Ikke glem å utføre RESET i MENU 1616 - FILTER TIMER etter filterutveksling.
46 - Varmeapparat feil .	Utstyr virker ikke	Feil på varmeren	Kontroller varmeren og sikkerhetstermostatstatusen. Pass på at varmeren avkjøles riktig. Kontroller motorens drift.
65 - Kommunikasjonsfeil	Enheden virker ikke	Kommunikasjonsfeil	Kontroller at kommunikasjonskabelen er riktig tilkoblet og ikke skadet. Kontroller tilkoblingskjemaet for å unngå fenomener som kan forstyrre kommunikasjonen (koblings nær høyspent, fenomener i installasjonen, som kan bevirke forstyrrelse)
Utstyr virker ikke	Utstyr virker ikke	Strømforsyningen er avbrutt.	Kontroller at strømforsyningen ikke er avbrutt.
		Broket sikring	Kontroller sikringen på kontrollmodulen.
Oppvarmingen slås av automatisk, på egen hånd	Utstyr fungerer, men ikke oppvarmer	Varmeapparat overopphetes	Elektrisk oppvarming overopphetes på grunn av utilstrekkelig luftstrømmen. Kontroller at viften går på full effekt og lufttilførsel til enheten er ikke begrenset.

ADVARSEL!

Hovedstrømforsyningen må slås av i tilfelle av inngrep i luftgardinet. Luftgardinet skal holdes kaldt!

3. KONKLUSJON

3.1 KONKLUSJON

Hvis du er i tvil eller spørsmål, ikke nøl med å ta kontakt med vår salgsavdeling eller vår tekniske support avdeling.



2VV, s.r.o.
Fáblovka 568
533 52 Pardubice
Czech Republic



+420 466 741 811



www.2vv.cz



support@2vv.cz

2VV