



PARTNER
IN VENTILATION
2VV.CZ

ES

VENESSE SUPERIOR



Instalación e instrucciones de uso

CONTROLE LA ENTREGA



TENGA EN CUENTA

Controle al producto por daños inmediatamente luego de recibirlo. En caso de daños en el embalaje, contacte al transportista. Las reclamaciones no efectuadas a tiempo serán desatendidas.

- Controle que coincida con el modelo pedido. En caso de discrepancia contacte de inmediato al proveedor.
- Luego de desembalar, controle que el regulador y las demás piezas estén en orden. En caso de dudas, contacte al proveedor.
- ¡No instale un producto dañado!
- En caso de no ser desembalado inmediatamente después de recibirlo, el producto debe ser guardado en un lugar seco y a resguardo, con una temperatura ambiente **de +5 °C a +40 °C**.

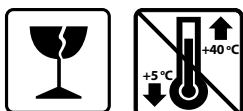

	<p>Todos los materiales de embalaje son ecológicos y pueden reutilizados o reciclados. Contribuya activamente a proteger del medio ambiente y deseche los materiales de embalaje de una manera apropiada.</p>	
--	---	--

1. INSTALACIÓN

1.1 CONEXIÓN DEL CONTROL

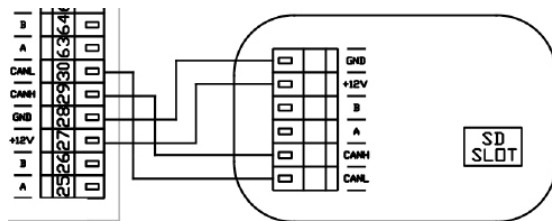
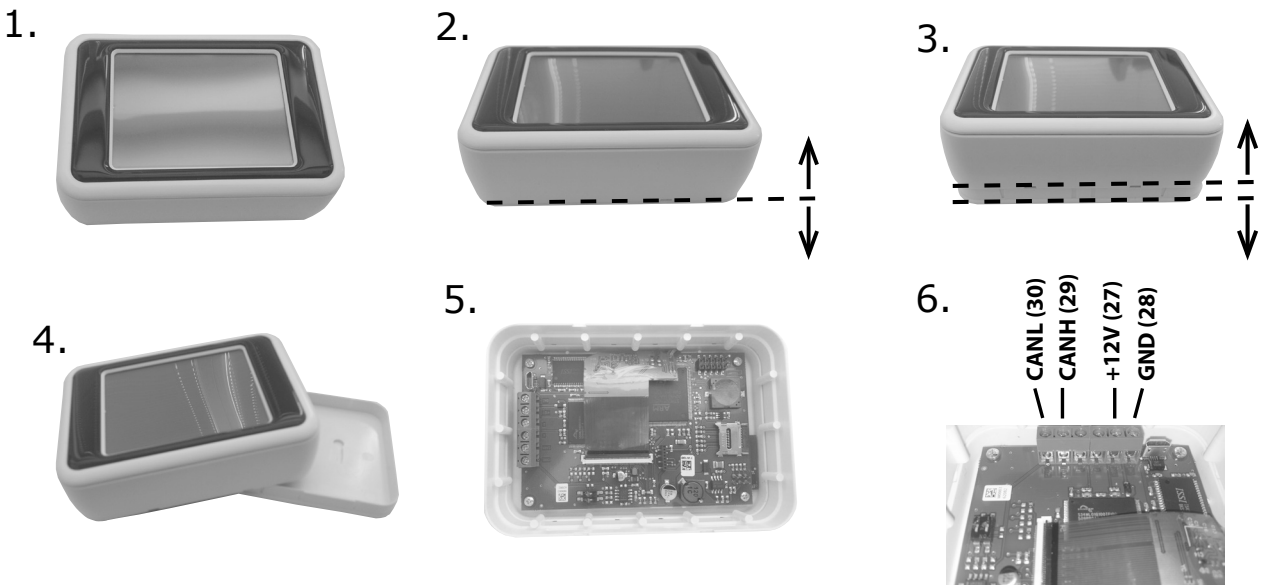
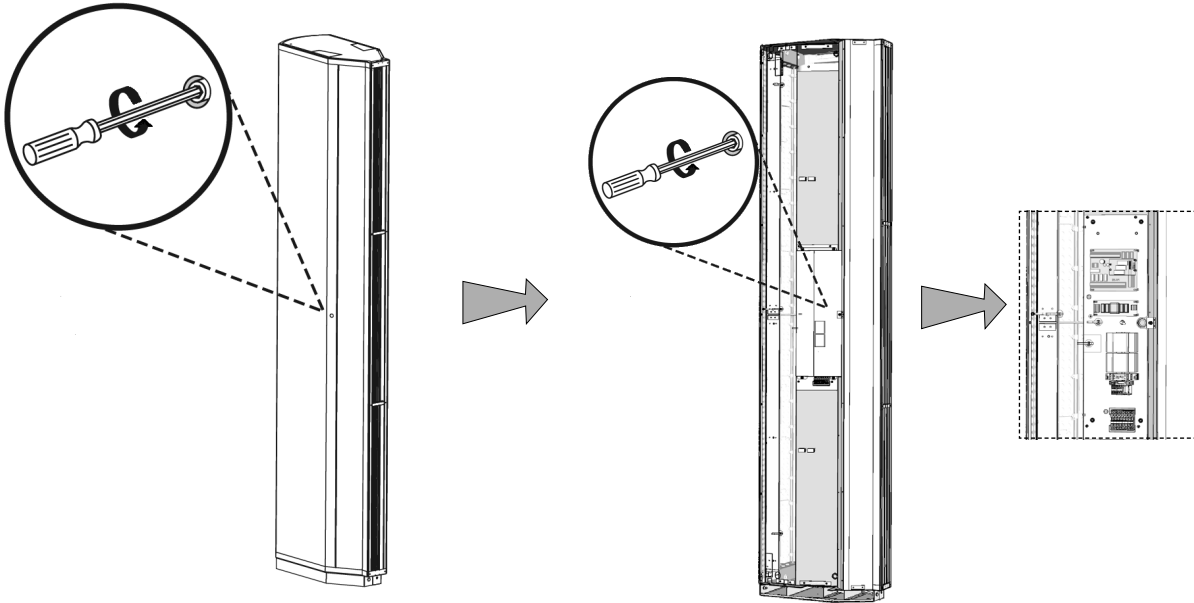

1. INSTALACIÓN

1.2 CONEXIÓN DE ACCESORIOS

SUPERIOR MASTER
Módulo de regulación Master Superior

1	Sensor de habitación (incluido en la entrega)
2	Sensor de salida LPHW (incluido en la entrega)
3	Sensor de aire exterior (incluido en la entrega)
4	Señal a la unidad ESCLAVO
5	Panel de control
6	Termostato anticongelante (NC)
7	Contacto RUN (contacto de relé, NO / NC)
8	Contacto de ERROR (contacto de relé, NO / NC)
9	Bomba de agua (contacto de relé)
10	PUERTA contacto (entrada, NO / NC)
11	Termostato de ambiente (entrada, NO / NC)
12	Control externo (entrada, NO / NC)
13	Control de válvula de agua (0-10 V)

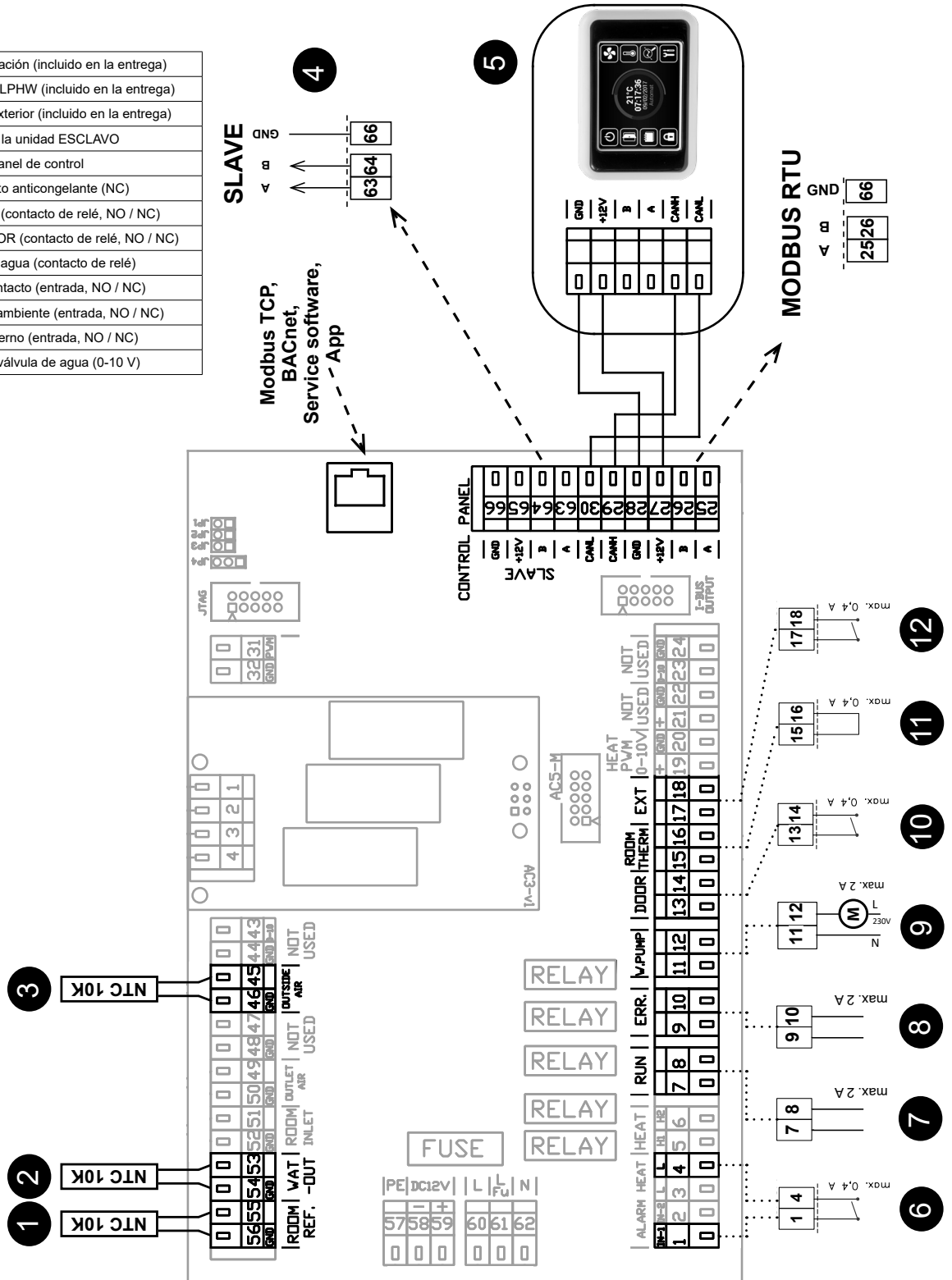
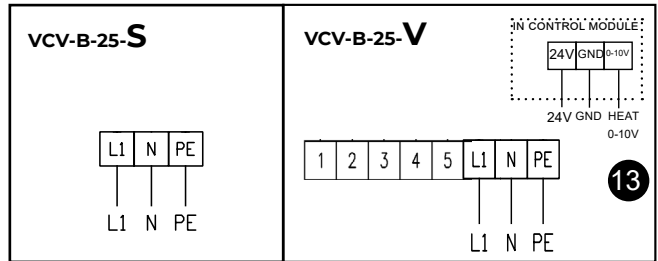

1. INSTALACIÓN

SUPERIOR SLAVE

Módulo de regulación Slave SUPERIOR

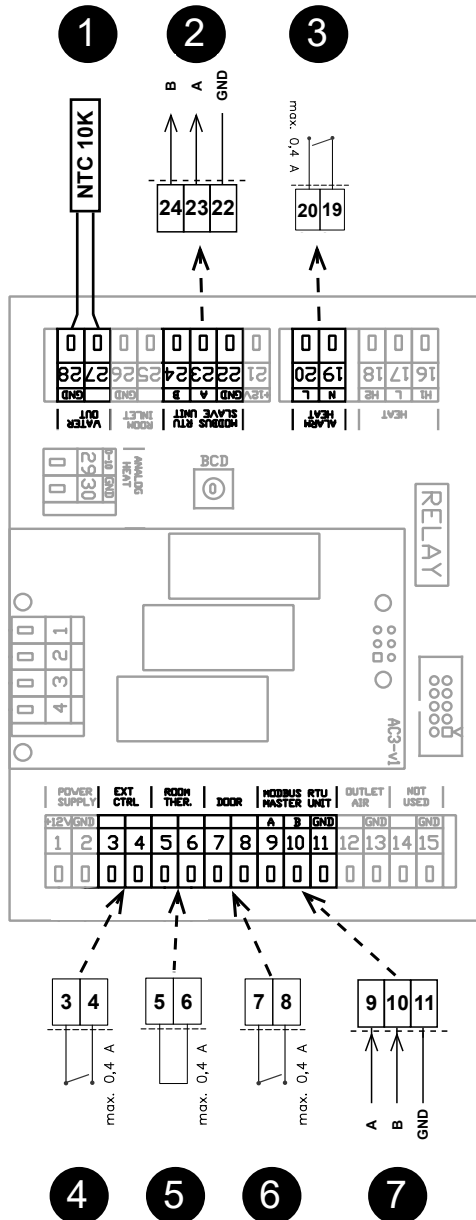
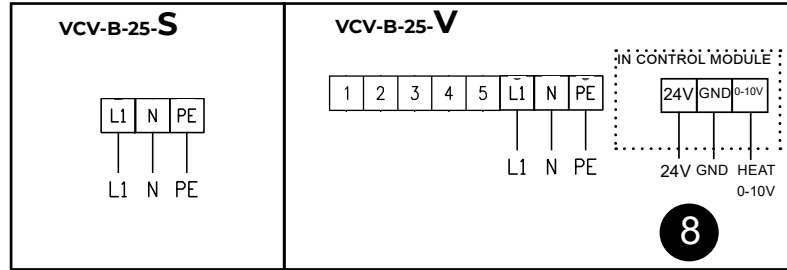

1	Sensor LPHW (incluido)
2	Conexión para la unidad SLAVE
3	Protección contra heladas (NC)
4	Control externo - (entrada, ON / OFF)
5	Termostato (entrada, NO / NC)
6	Contacto de PUERTA (entrada, NO / NC)
7	Señal de control de la unidad MASTER
8	24 V CC, 0-10 V CC para válvula de agua

1. INSTALACIÓN

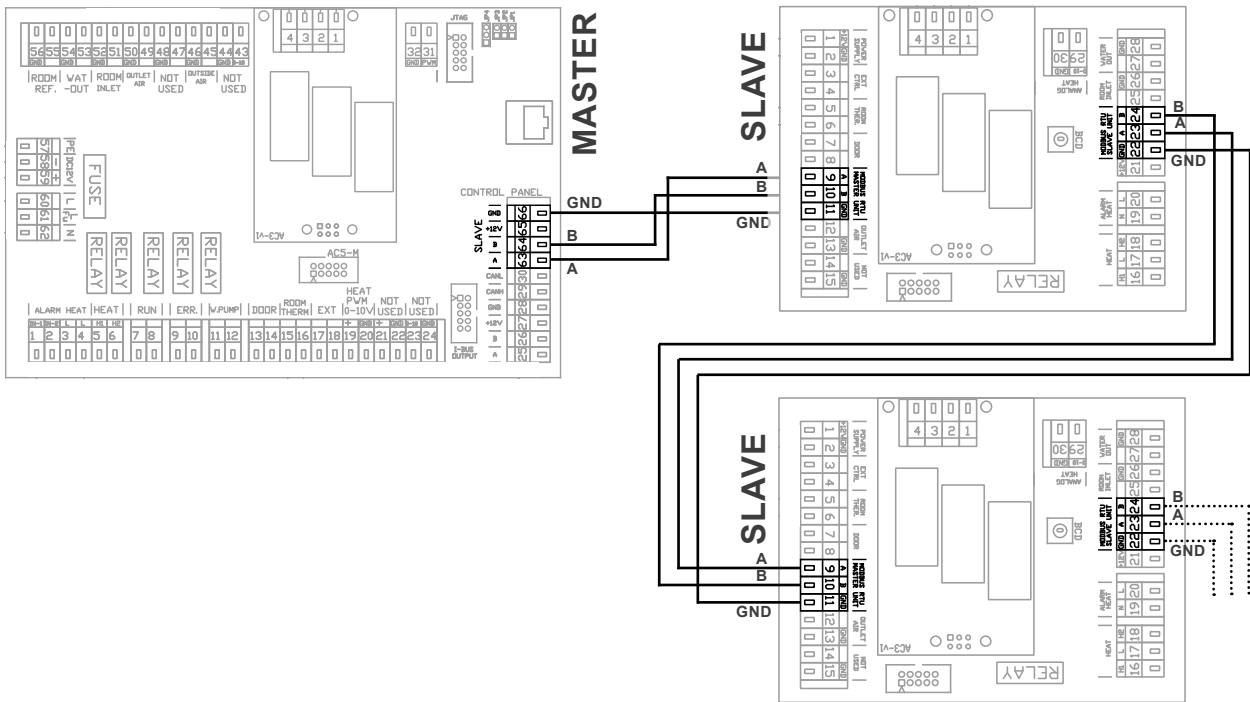
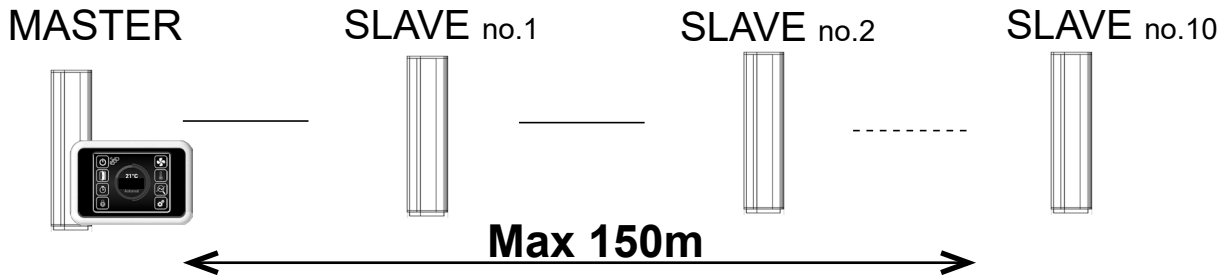

¡La longitud total del autobús de todas las cortinas encadenadas no debe superar los 150 m!

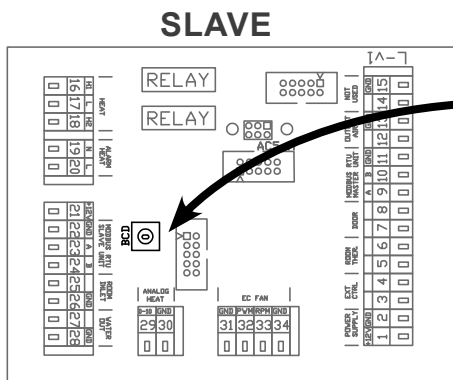

SLA-VE	BCD	SLA-VE	BCD
NO.1	1	NO. 6	6
NO.2	2	NO. 7	7
NO. 3	3	NO. 8	8
NO. 4	4	NO. 9	9
NO. 5	5	NO. 10	A

1. INSTALACIÓN

Posición del sensor en la cortina

Sensor de temperatura del extractor - ya instalado en el producto

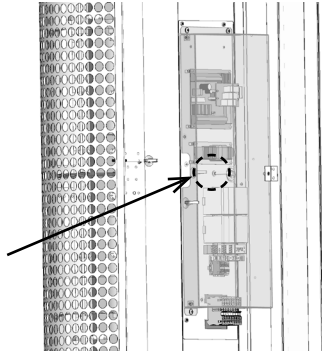

Sensor de temperatura de succión - ya instalado en el producto

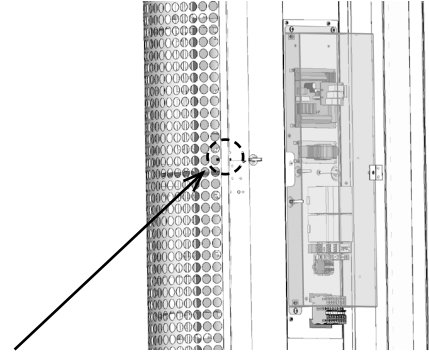

Sensor de temperatura del agua de retorno

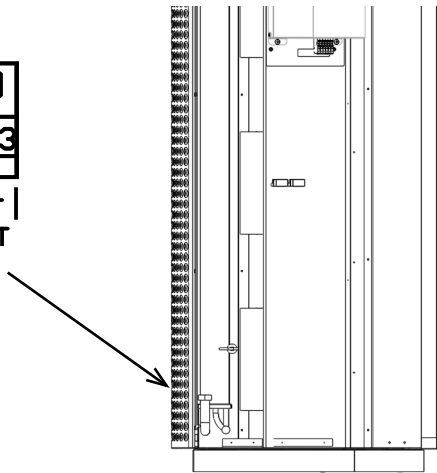

Sensor de presencia - opcional

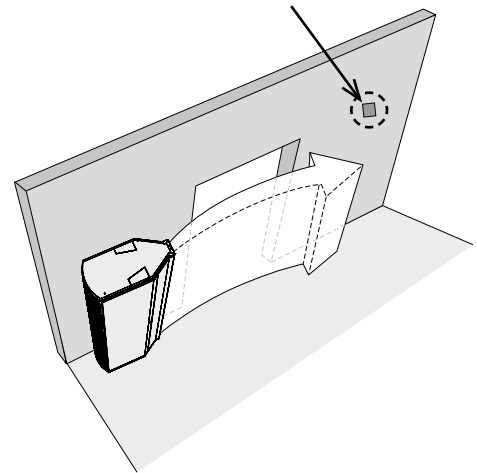

Sensor de temperatura externa - sensor incluido



⚠ El sensor de temperatura externa se encuentra en la parte norte del edificio para evitar su exposición a la luz solar directa o a radiaciones térmicas no deseadas. Se recomienda instalar el sensor en una caja protectora, en la que se aconseja practicar un pequeño orificio para una medición más exacta. El sensor es sumergible.

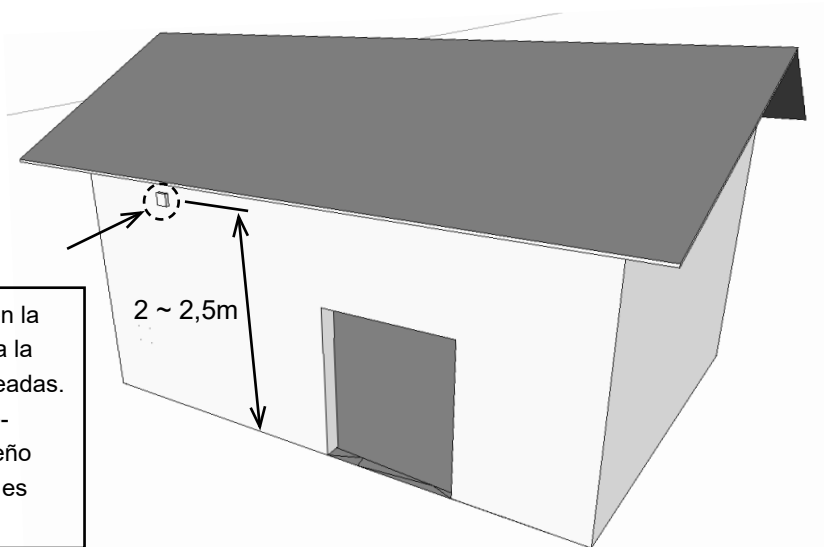

2. ACCESORIOS EXTERNOS

2.1 CONEXIÓN DE LOS ACCESORIOS EXTERNOS



TENGA EN CUENTA

- Para conectar accesorios externos, la cortina de aire debe estar desconectada del suministro eléctrico.
- Todos los componentes de control externos deben conectarse conforme al diagrama de cableado eléctrico.
- Los conectores se deben conectar a la placa de circuito con la fuerza apropiada y siempre en posición perpendicular.

2.1-1 Contacto de la puerta DS



INFORMACIÓN TÉCNICA

- contacto de cierre aislado con una tensión máxima de 230V, 6A
- IP67, puede conectarse como normalmente abierto o normalmente cerrado



¡ATENCIÓN!

No incluido con el producto.

2.1-2 Contacto de la puerta DK-1 / DK-B3



INFORMACIÓN TÉCNICA

- contacto de cierre aislado con una tensión máxima de 12V.
- Cable - Cable de dos hilos con sección transversal de 0,5 mm². - Longitud máxima: 50 m



¡ATENCIÓN!

No incluido con el producto.

2.1-3 Válvula termostática – TV1/1



INFORMACIÓN TÉCNICA

- Válvula termostática para regular el intercambio de agua
- Adecuada para todos los tipos de cortina con intercambiador de agua
- Funciona independiente de los controles electrónicos



¡ATENCIÓN!

No incluido con el producto.

2.1-4 Válvula de zona ZV3-24V

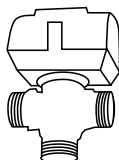

INFORMACIÓN TÉCNICA

- Válvula de zona para regular el intercambiador de agua 0-10V
- Cable – Cable de cuatro hilos con una sección transversal de 0,5 mm². Alimentación 24V/ 50/60 Hz, tensión de control 0-10V



¡ATENCIÓN!

No incluido con el producto.

2. ACCESORIOS EXTERNOS

2.1-5 Termostato de ambiente -TER-P

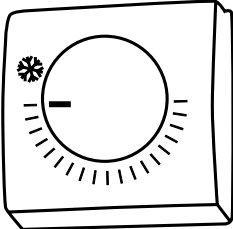

INFORMACIÓN TÉCNICA

- Termostato de ambiente para regular la calefacción
- Cable – Cable de dos hilos con sección transversal de 1,5 mm², 230 V/ 50 Hz.

 **¡ATENCIÓN!**

No incluido con el producto.

3. PUESTA EN SERVICIO



TENGA EN CUENTA

Antes de la puesta en servicio de la cortina de aire, controle lo siguiente:

- ¿No ha dejado en el interior del equipo herramientas u otros objetos que podrían dañarlo?
- ¿Es adecuado el suministro de energía eléctrica y, de ser necesario, de agua?
- ¿Ha cerrado bien la cortina de aire?
- ¿Está bien conectado el módulo de control?
- ¿Conforma el equipo con las normas aplicables?

4. CONTROL

¡LEA CON ATENCIÓN!

Antes de la puesta en servicio controle que:

- El equipo esté bien fijado a la estructura de soporte
- El equipo esté bien cerrado
- El suministro eléctrico esté bien conectado, incluyendo la puesta a tierra y la protección de los arrancadores externos.
- Todas las piezas eléctricas estén bien conectadas
- La instalación conforme con todas las instrucciones del presente manual
- Ninguna herramienta u otro objeto que podría causar daños haya quedado dentro del equipo.

¡ATENCIÓN!

- Las intervenciones o modificaciones a las conexiones internas están prohibidas y llevan a la pérdida de garantía.
- Se aconseja el uso de accesorios originales. En caso de dudas respecto al uso de accesorios no originales, diríjase al proveedor.

ARRANQUE

Luego de encender el suministro eléctrico, la pantalla del control se enciende y se cargan los datos de servicio. El equipo estará listo para ser activado una vez cargados todos los datos de servicio.

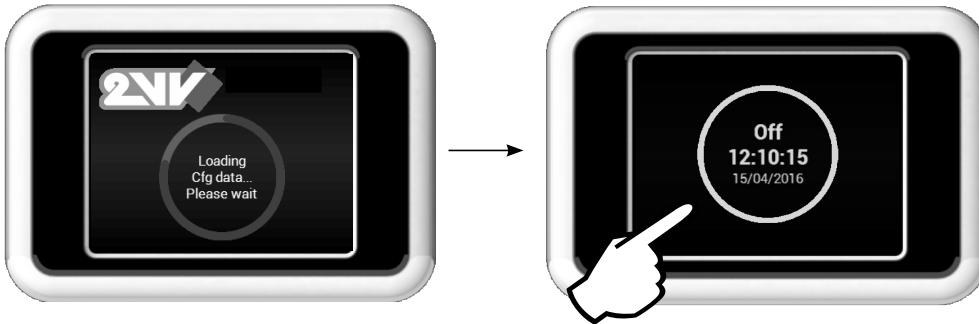

El control remoto cuenta con una pantalla táctil. El equipo se controla pulsando los íconos en ella.

Descripción de la pantalla principal

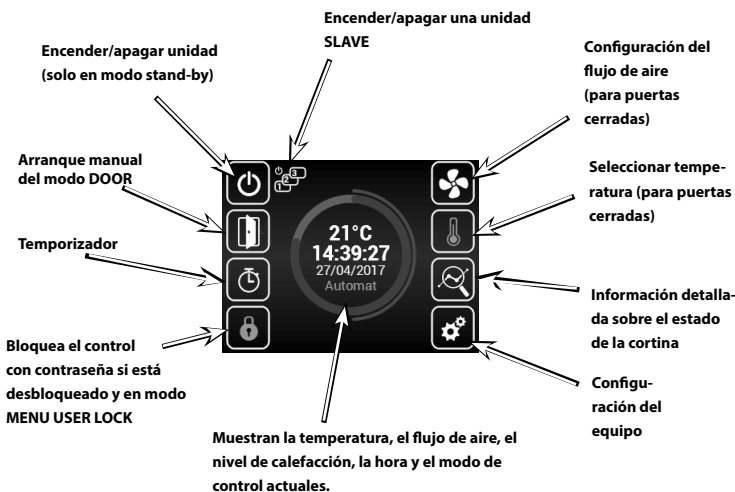

Los menús se describen más adelante en el manual

- página 13
- página 14
- página 17

Íconos de advertencia

Informan sobre errores. Al pulsarlos se abre una pantalla con el mensaje de error.

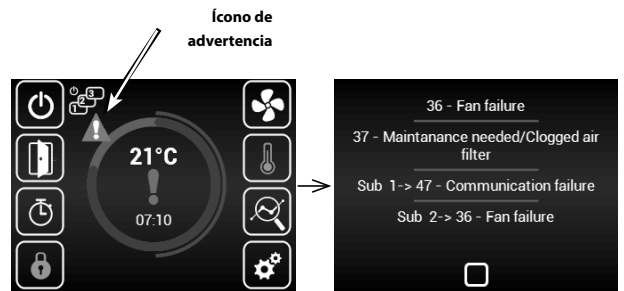

Íconos informativos

Informan solamente sobre estado, no indican errores.

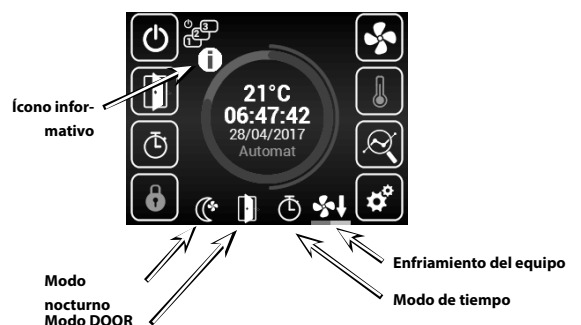

4. CONTROL



Estado actual

Esta pantalla muestra el estado detallado de la cortina y los valores de los sensores:

- Configuración actual del flujo de aire (paso o %), íconos informativos
- Temperatura de aire en la toma*, escape*, temperatura ambiente* y temperatura en el interior del edificio* (* - si los sensores correspondientes están instalados y activados)
- Configurar la potencia del calentador (si corresponde)

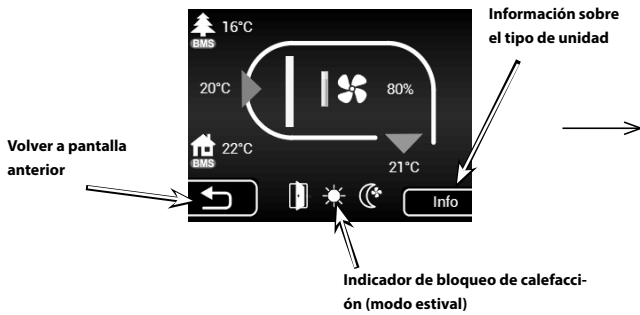

Si hay unidades SLAVE conectadas, su información se ve aquí. Se puede acceder a ellas desplazando la pantalla hacia arriba.

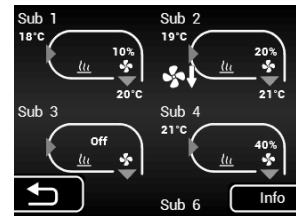
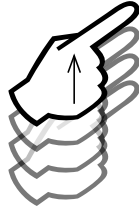

Podrá encontrar la configuración más adelante, en el menú «SUBUNITS»



Menú Configuración

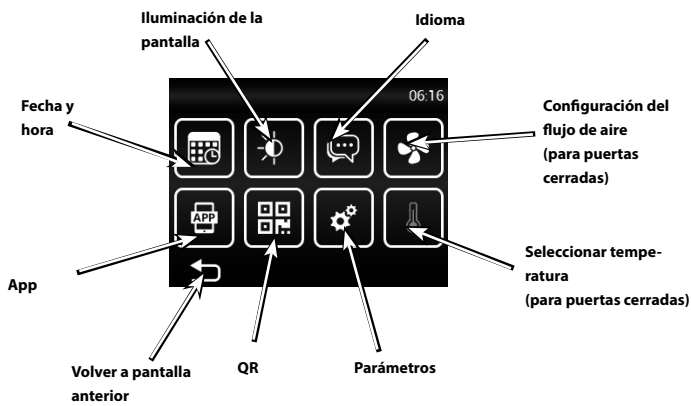

Seleccionar temperatura para puertas cerradas

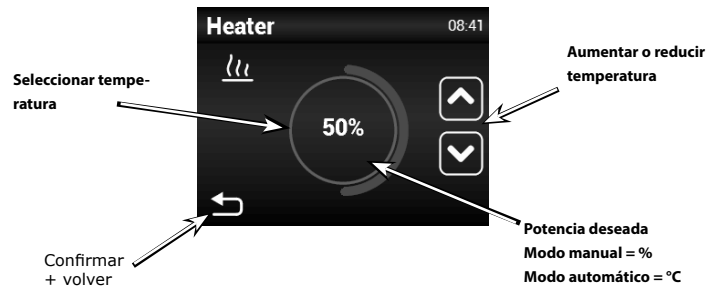

Cuando la calefacción está bloqueada por el modo estival (MENU - SUMMER HEATING) se ve un «Sol» sin posibilidad de seleccionar la potencia.



Ajustar flujo de aire para puertas cerradas



Ajustar fecha y hora

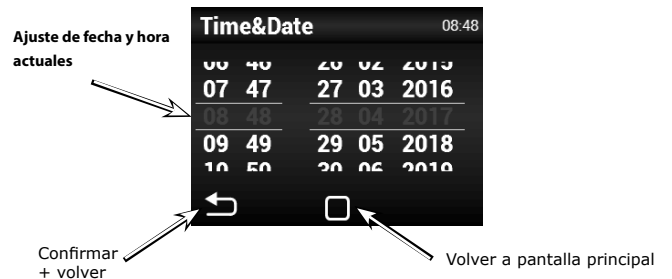

4. CONTROL



Temporizador

A menos que se configure de otro modo, al completarse el intervalo de tiempo el equipo pasa a modo Stand-by

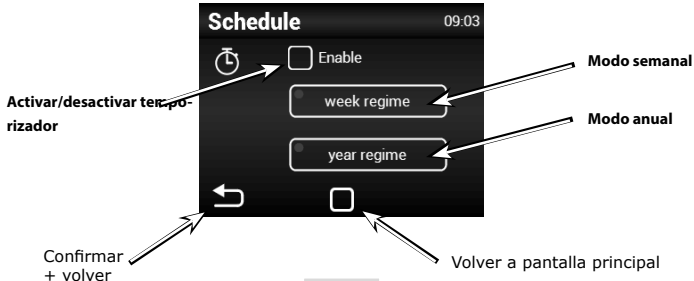

Modo semanal

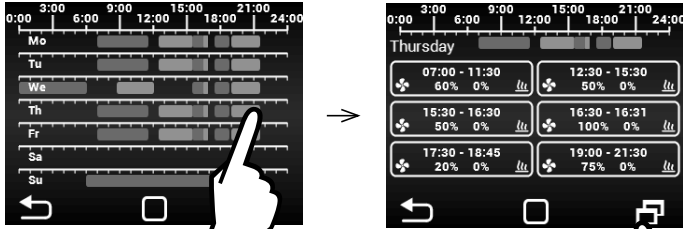

Pulsando en un día se pueden configurar varios modos de tiempo

Botón para copiar el plan de un día a otro

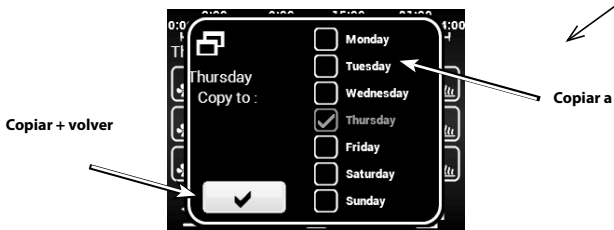

Modo anual

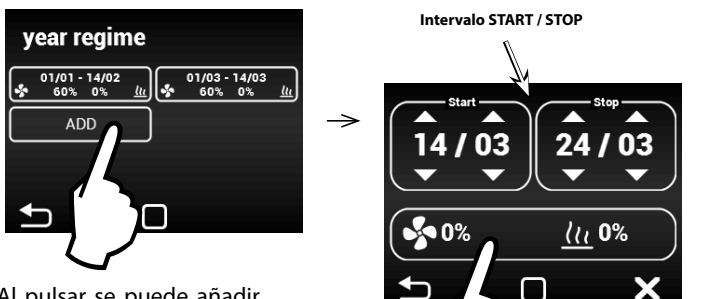

Al pulsar se puede añadir un nuevo modo de tiempo

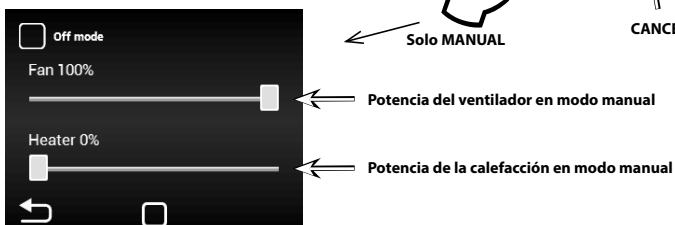

Idioma

Hay 5 idiomas disponibles

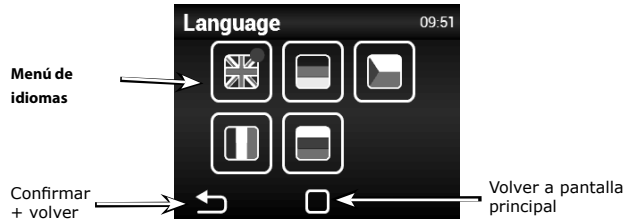

Configurar iluminación

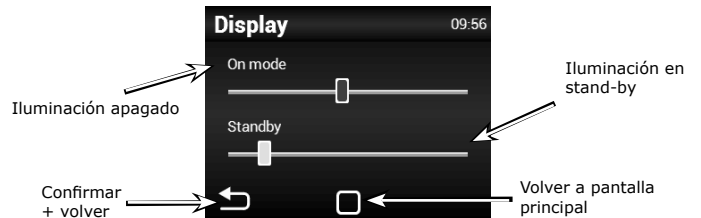

AirGENIO App



Enlace QR para descargar la aplicación AirGENIO para dispositivos inteligentes

Empareje un dispositivo móvil con una unidad usando el código QR.

Empareje dispositivos inteligentes con la unidad de recuperación de calor:

La dirección IP y el pin de la unidad se pueden ingresar manualmente o usar QR para emparejar rápidamente la unidad.

1. Emparejamiento con código QR:

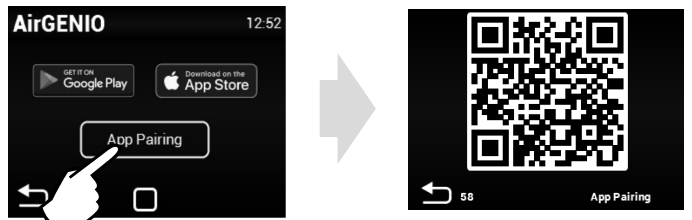

4. CONTROL



Menú de servicio

Para ingresar al menú de servicio ingrese el código 1616

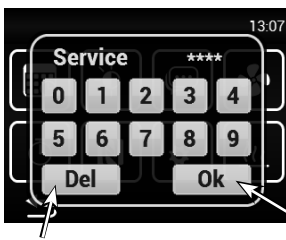

1616

Borrar/volver

Acceso al menú

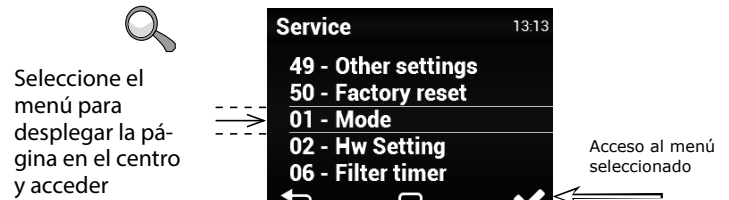

MENU - MODE

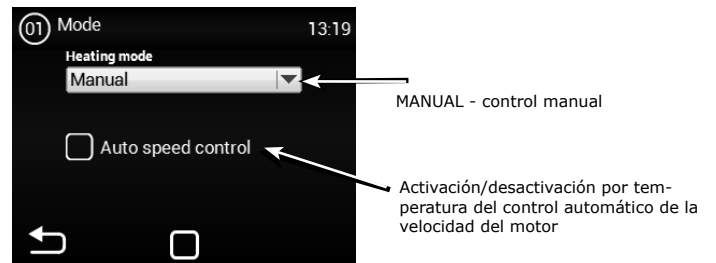

Las funciones AUTO y MANUAL pueden deshabilitar/habilitar algunas funciones del menú de servicio

MENU - HW SETTING

Permite configurar en detalle el comportamiento de cada una de las salidas y entradas de los reguladores

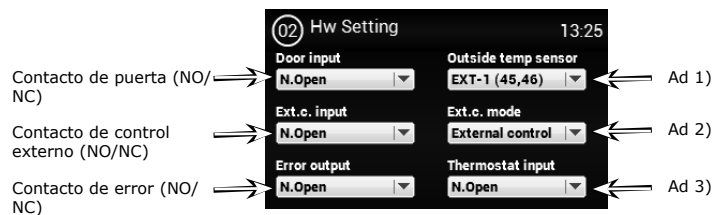

Ad 1) - Activar/configurar sensor de temperatura externo. Opciones:
None - ningún sensor conectado - inactivo
EXT-1 (45,46) - sensor conectado (en las terminales 45 y 46)
BMS - sensor de temperatura activo y utilizado desde el sistema madre

Ad 2) - Configurar la salida del contacto externo. Opciones:
None - inactivo
External control - Encendido/apagado externo
Night reduction - Modo nocturno activado/desactivado (configuración descrita más abajo)

Ad 3) - Termostato (NO/NC)

4. CONTROL

MENU - FILTER TIMER



Permite configurar el periodo (en horas-motor) luego del cual se recomienda el cambio del filtro o el reinicio del temporizador para tal fin

Seleccionar el periodo luego del cual aparecerá un aviso en la pantalla principal

1000h ~ 5000h

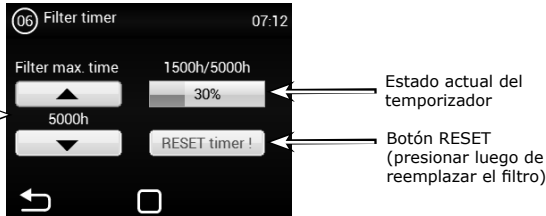

Estado actual del temporizador

Botón RESET (presionar luego de reemplazar el filtro)

Muestra de visualización de estado de filtro obstruido en la pantalla principal

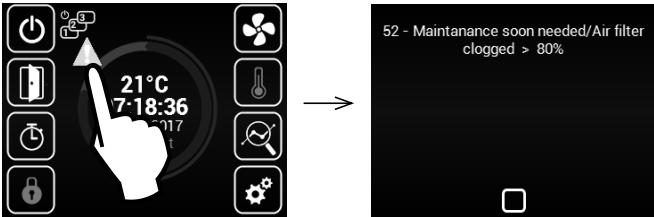

MENU - TEMPERATURE SENSOR



Disponible solo en modo automático

Permite seleccionar el sensor térmico que será empleado para el control primario de la temperatura

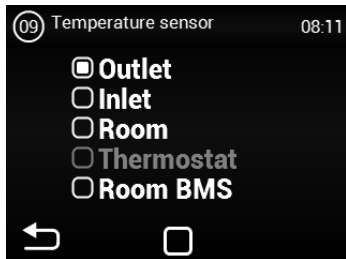

Opciones:

- Outlet** - Sensor de temperatura en el escape (detrás del intercambiador)
- Inlet** - Sensor de temperatura en la toma (antes del intercambiador)
- Room** - Sensor de temperatura ambiente (por ej. en la habitación)
- Thermostat** - Termostato ambiental (función ON/OFF)
- Room BMS** - Sensor de temperatura ambiente desde el sistema madre

MENU - OUTLET TEMP LIMITS



Permite fijar los límites en el escape del equipo

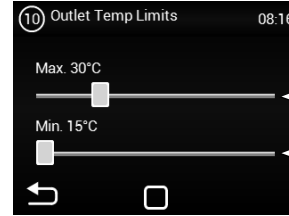

Límite de la temperatura máxima: 25°C - 45°C

Límite de la temperatura mínima: 15°C - 20°C



Si el valor del MENU TEMPERATURE SENSOR es «OUTLET», no se pueden configurar valores en este menú ya que los límites son fijados por el sensor. Se abre esta pantalla:

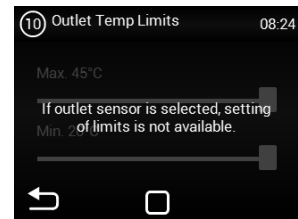

MENU - MODBUS RTU



Permite configurar los parámetros de comunicación para el Modbus RTU

Dirección: 1~247

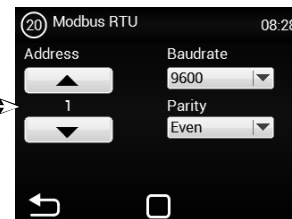

Velocidad de comunicación:
4800 Bd
9600 Bd
14400 Bd
19200 Bd
38400 Bd

Paridad:
None - Ninguna
Odd - Impar
Even - Par



Una configuración incorrecta podría resultar en la imposibilidad de comunicarse con el regulador

MENU - NETWORK



Permite configurar los parámetros de comunicación para la interfaz de red

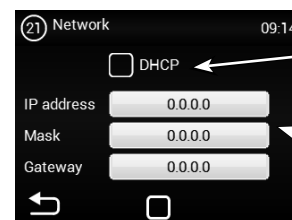

DHCP habilitada/deshabilitada

Ingreso manual de los datos de red del regulador:
Dirección IP
Máscara
Portal



Una configuración incorrecta podría resultar en la imposibilidad de comunicarse con el regulador

4. CONTROL

MENU - USER LOCK

Permite configurar límites para el control del regulador con paneles en varios niveles



Opciones:

- None** - Límite desactivado
- On/Off** - Solo permite encender/apagar e ingresar al menú de información desde la pantalla principal
- On/Off, Temp, Flow** - Encender/apagar e ingresar al menú de información sin contraseña. Ajuste de temperatura, Ajuste de flujo de aire
- Full** - Solo el menú de información puede accederse sin contraseña
- User mode** - Modo especial de usuario, ver Fig.

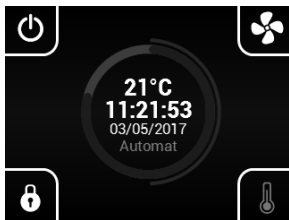

MENU - SUMMER HEATING

Permite configurar la limitación de la calefacción durante el verano

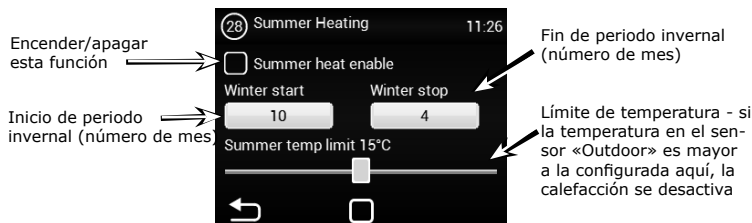

Si no se ha seleccionado el sensor de temperatura externa, el modo «summer heating» funciona según la hora seleccionada y la temperatura no se tiene en cuenta

MENU - DOOR CONTACT

Permite configurar el comportamiento del regulador según el contacto de puerta

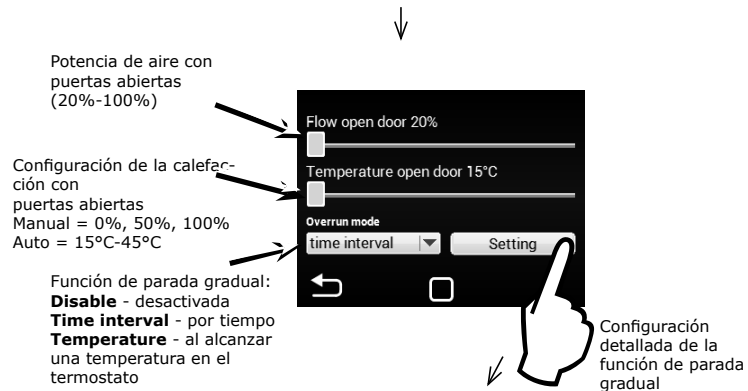
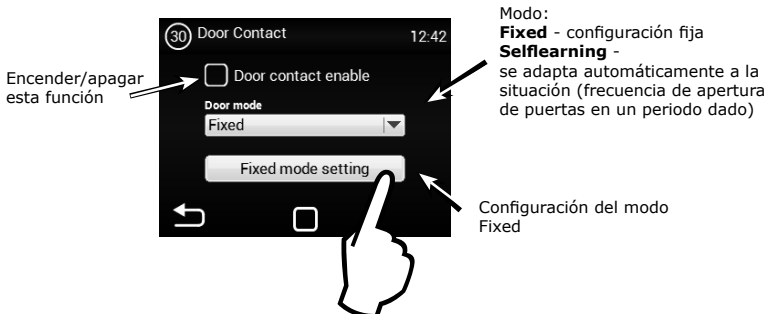

Parada gradual por tiempo

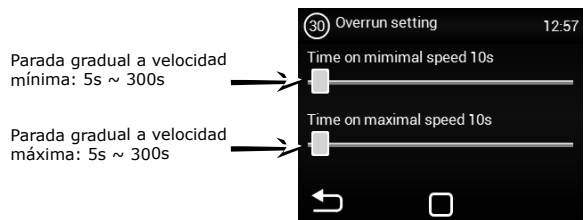

Luego de la parada gradual, el equipo pasa a modo con puertas cerradas. Si la cortina está apagada en modo con puertas cerradas, en las unidades con recalentamiento eléctrico se procede al enfriamiento del intercambiador de agua. La parada gradual se interrumpe si las puertas vuelven a abrirse.

Parada gradual a temperatura

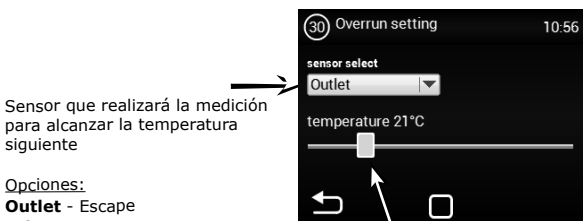

- Opciones:**
- Outlet** - Escape
 - Inlet** - Toma
 - Room** - Ambiente
 - Thermostat** - Termostato
 - Room BMS** - del sistema BMS

Temperatura requerida para parada gradual por temperatura
 OUTLET: 15°C-45°C
 INLET: 15°C-30°C
 ROOM: 15°C-30°C
 THERMOSTAT: N/A
 ROOM BMS: 15°C-30°C

Luego de alcanzar la temperatura, el equipo pasa a modo con puertas cerradas. Si la cortina está apagada en modo con puertas cerradas, en las unidades con recalentamiento eléctrico se procede al enfriamiento del intercambiador de agua. La parada gradual se interrumpe si las puertas vuelven a abrirse.

4. CONTROL

MENU - WATER ANTIFREEZE

Menú habilitado solo en equipos con intercambiador de agua

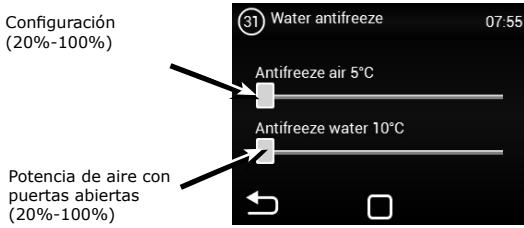

Ad 1) - Permite usar como principal un contacto de puerta cuyo estado será enviado a los reguladores SLAVE Elimina la necesidad de conectar un contacto de puerta para cada regulador.

- Función no permitida = el contacto de puerta del regulador MASTER no será enviado al SLAVE
- Función permitida = el contacto de puerta del regulador MASTER será enviado al SLAVE

Ad 2) - Permite activar un ícono en la pantalla principal para encender/apagar cada regulador SLAVE. Si está función está desactivada todos los reguladores SLAVE se encenderán/apagarán al mismo tiempo.

- Función no permitida = Encendido/apagado global de los reguladores SLAVE
- Función permitida = En la pantalla principal se pueden seleccionar los reguladores SLAVE que pueden ser apagados/encendidos por separado

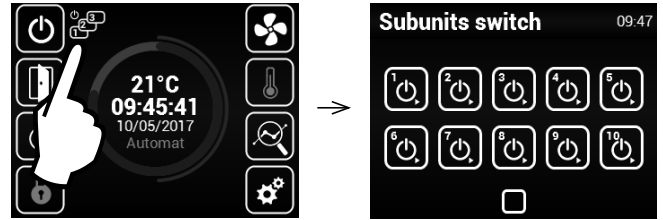

MENU - SUBUNITS

Permite configurar el comportamiento de los otros reguladores conectados como «SLAVE»

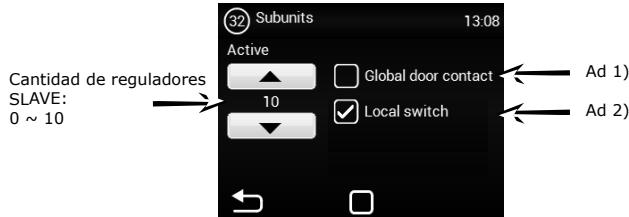

Parámetro de dirección del esclavo:

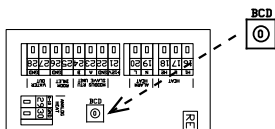

DIRECCI- ÓN	UNIDAD ESC- LAVO	DIRECCI- ÓN	UNIDAD ESC- LAVO
1	1	6	6
2	2	7	7
3	3	8	8
4	4	9	9
5	5	A	10

4. CONTROL

MENU - OTHER SETTINGS

Permite configurar los demás parámetros

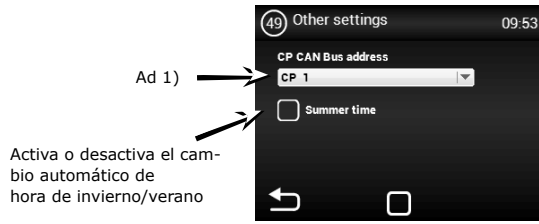

Ad 1) - Configuración de la dirección CAN del panel de control para permitir conectar hasta 2 paneles al regulador MASTER
 Opciones: CP 1 = la dirección del panel de control es 1
 CP 2 = la dirección del panel de control es 2

La dirección se determina para cada control y según ella el equipo se conectará con el controlador

¡ATENCIÓN!

Cada panel debe tener su propia dirección.
 De otro modo, podría resultar en el mal funcionamiento del regulador.

Al conectar varios paneles se deben determinar las terminales. Estas se encuentran en la electrónica principal del control:

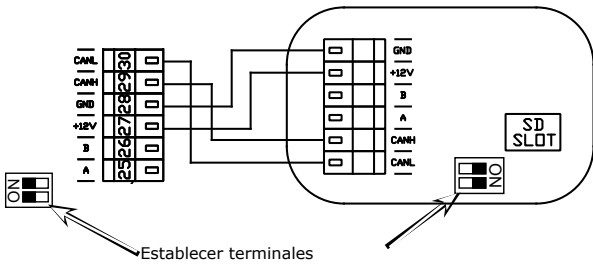

Ejemplo de conexión de controles - Opción 1:

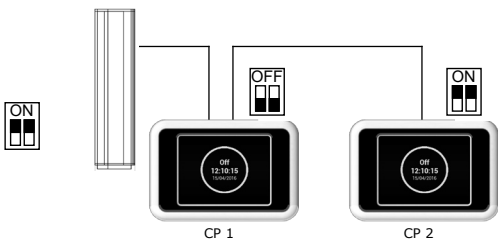

Conexión eléctrica - Opción 1:

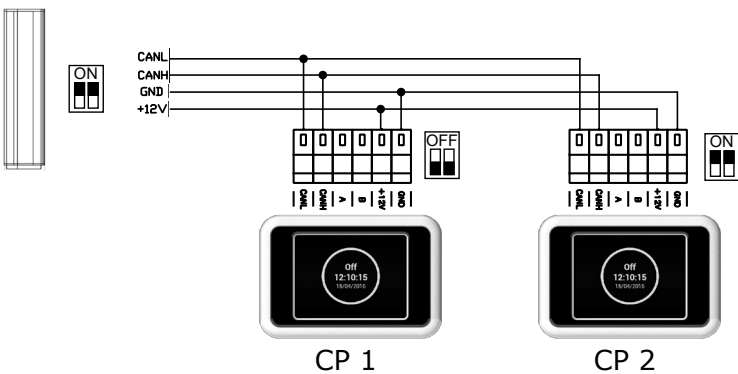

Conexión eléctrica - Opción 2:

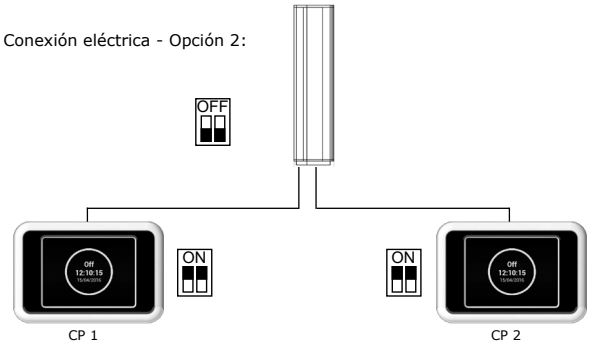

Conexión eléctrica - Opción 2:

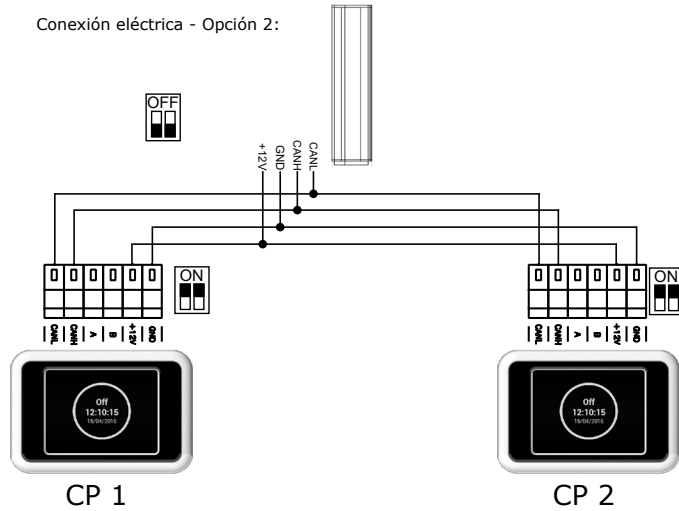

MENU - FACTORY RESET

Restablece la configuración original del regulador



El botón «FACTORY RESET» restablece los valores de fábrica del menú 1616



Luego de completar se aconseja apagar y encender el suministro de energía del regulador.

5. FALLAS

5.1 FALLAS

En caso de intervención, el equipo debe ser desconectado del suministro eléctrico. ¡Si no está seguro de los pasos a tomar, no intente realizar reparaciones y contacte a un servicio especializado!

Descripción	Comportamiento del equipo	Problema probable	Solución
44 - Falla del ventilador	El equipo no funciona	Ventilador sobrecalentado o avería en el contacto térmico del ventilador de entrada.	Determine la causa del sobrecalentamiento (cojinete defectuoso, falla mecánica, cortocircuito, etc.), de ser necesario, reemplace el motor. Controle la conexión de los contactos térmicos desde el motor al regulador.
45 - Mantenimiento requerido/filtro obstruido	El equipo funciona	Se llegó al momento seleccionado del cambio de filtro	Reemplace el filtro Luego del reemplazo, no olvide hacer RESET en el MENU 1616 - FILTER TIMER
46 - Falla del calentador	El equipo no funciona	Avería en el calentador	Controle el calentador y el estado del termostato de seguridad. ¿Tiene suficiente refrigeración? Controle el funcionamiento de los motores.
47 - Falla en el sensor de temperatura externa (45, 46)	El equipo no funciona	Falla en el sensor de temperatura en las terminales 45, 46	Controle la conexión del sensor o pruebe el funcionamiento del mismo midiendo su resistencia (a +20°C es aprox. 10kΩ)
48 - Falla en el sensor de temperatura del escape (49, 50)	El equipo no funciona	Falla en el sensor de temperatura en las terminales 49, 50	Controle la conexión del sensor o pruebe el funcionamiento del mismo midiendo su resistencia (a +20°C es aprox. 10kΩ)
49 - Falla en el sensor de la toma de aire (51, 52)	El equipo no funciona	Falla en el sensor de temperatura en las terminales 51, 52	Controle la conexión del sensor o pruebe el funcionamiento del mismo midiendo su resistencia (a +20°C es aprox. 10kΩ)
60 - Falla en el sensor de agua de retorno (53, 54)	El equipo no funciona	Falla en el sensor de temperatura en las terminales 53, 54	Controle la conexión del sensor o pruebe el funcionamiento del mismo midiendo su resistencia (a +20°C es aprox. 10kΩ)
61 - Falla en el sensor de temperatura ambiente (55, 56)	El equipo no funciona	Falla en el sensor de temperatura en las terminales 55, 56	Controle la conexión del sensor o pruebe el funcionamiento del mismo midiendo su resistencia (a +20°C es aprox. 10kΩ)
62 - Falla en el sensor de temperatura externa del BMS	El equipo funciona de manera limitada	Falla en el sensor de temperatura del BMS	Controle que la dirección del BMS a la que el sensor envía datos sea correcta (al regulador correcto) Controle el funcionamiento del sensor el en BMS
63 - Falla en el sensor de temperatura ambiente del BMS	El equipo funciona de manera limitada	Falla en el sensor de temperatura del BMS	Controle que la dirección del BMS a la que el sensor envía datos sea correcta (al regulador correcto) Controle el funcionamiento del sensor el en BMS
79 - Calentamiento reducido debido a bajo flujo de aire	El equipo funciona	Solo informativo	Se modificaron los requisitos de flujo de aire y la potencia del calentador se redujo automáticamente para evitar un sobrecalentamiento.
65 - Error de comunicación	El equipo no funciona	Error de comunicación	Controle que el cable de comunicación esté bien conectado y en buen estado. Observe el diagrama de conexiones y prevenga fenómenos que podrían afectar la comunicación (cables cerca de una fuente de alta tensión, efectos que causen interrupciones)
El equipo no funciona	El equipo no funciona	Suministro eléctrico interrumpido	Controle que el suministro eléctrico no esté interrumpido
		Fusible quemado	Controle el fusible en el módulo de control
La calefacción se apaga sola	El equipo funciona pero no calienta	El calentador se sobrecalienta	El calentador eléctrico se sobrecalienta debido a un insuficiente flujo de aire. Controle el funcionamiento del ventilador y si el flujo de aire al equipo no está obstaculizado.

6. MANTENIMIENTO

6.1 LIMPIEZA



¡ATENCIÓN!

- Se prohíbe limpiar con aire comprimido, sustancias químicas, disolventes o agua.
- Limpie la cubierta de succión y el interior del equipo con un cepillo suave o aspiradora.
- Ver el manual de instalación de la cortina ESSENSSE NEO

7. SERVICIO

7.1 SI NO PUEDE ELIMINAR UNA FALLA POR CUENTA PROPIA

Si no ha sido capaz de solucionar el problema, póngase en contacto con el proveedor o el representante exclusivo de 2W. El servicio de garantía y pos-garantía es brindado por el proveedor o alguno de los servicios autorizados cuya lista está disponible con el proveedor.

Proporcione la siguiente información al proveedor o al servicio:

- **modelo de la cortina de aire,**
- **accesorios utilizados,**
- **lugar de instalación,**
- **número de serie,**
- **condiciones de instalación (incl. eléctricas),**
- **tiempo de funcionamiento,**
- **descripción detallada de la avería.**

7.2 PONER EL PRODUCTO FUERA DE SERVICIO – LIQUIDACIÓN

Inutilice el producto antes de desecharlo. Los productos viejos contienen materias primas que pueden ser reutilizadas. Llévelas a un centro de recolección de materias primas secundarias. Se aconseja llevar el producto a un centro especializado para que se puedan usar los materiales reciclables. Lleve las partes inutilizables a un centro de recolección de residuos controlado.



Observe las normas vigentes relativas a la eliminación de residuos.

8. CONCLUSIÓN

8. CONCLUSIÓN

Ante cualquier duda o consulta, diríjase a nuestro departamento comercial o de asistencia técnica.

CONTACTO

Dirección:

2VV, s.r.o.,
Fáblůvka 568,
533 52 Pardubice,
Česká republika

<http://www.2vv.cz/>

