

**2W** PARTNER  
IN VENTILATION  
2VV.CZ

IT

# *VENESSE*

# *SUPERIOR*



## **Istruzioni di installazione e funzionamento**



## CONTROLLO ALLA CONSEGNA

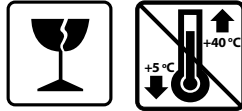

Verificare immediatamente dopo la consegna. In caso di danni sulla confezione contattare il corriere. I reclami non debitamente compilati in tempo non saranno presi in considerazione.

- Controllare che la merce corrisponda al tipo di prodotto ordinato. In caso di discrepanza, non rimuovere il prodotto dall'imballaggio e contattare il fornitore.
- Dopo la rimozione dalla confezione, controllare che il prodotto e gli altri componenti siano in buone condizioni. In caso di dubbi, contattare il fornitore.
- Non installare un'unità danneggiata!
- Se il prodotto non viene rimosso dall'imballaggio immediatamente, conservarlo all'interno, in un locale asciutto con una temperatura ambiente compresa tra **+5 °C e +40 °C**.



	Tutto il materiale dell'imballaggio è ecosostenibile e può essere riutilizzato o riciclato. Contribuire attivamente alla protezione dell'ambiente e garantire un corretto smaltimento o riciclaggio dei materiali di imballaggio	
---	--	---

# 1. INSTALLAZIONE

## 1.1 CONNESSIONE DEL PANNELLO DI COMANDO

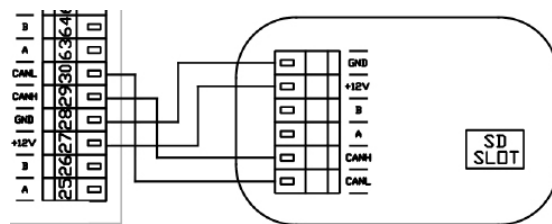
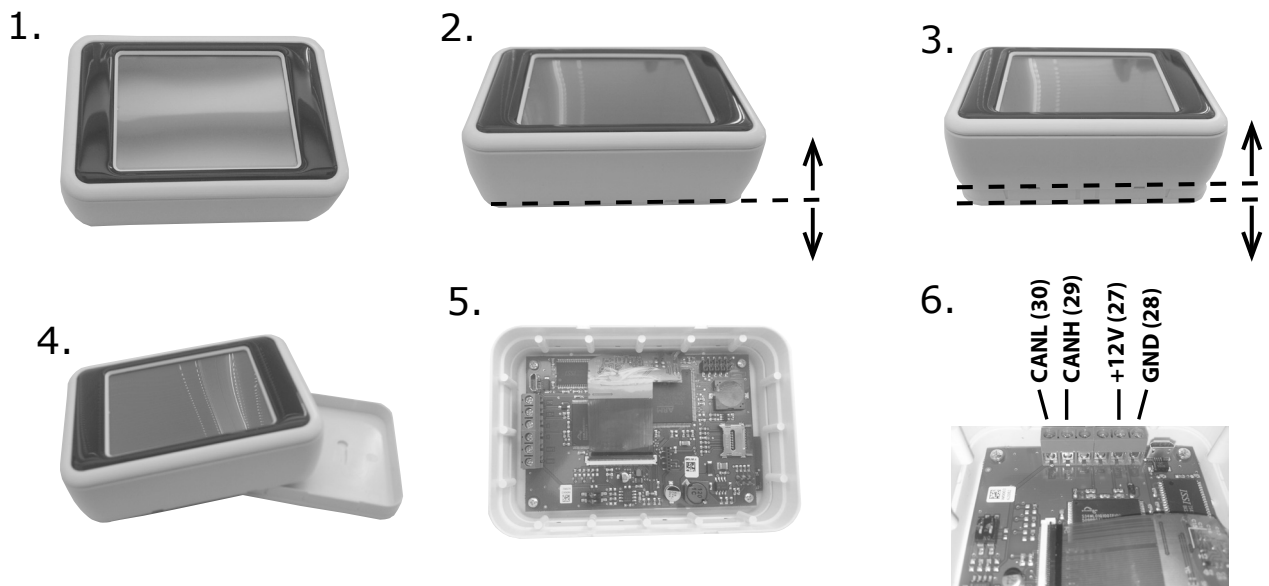
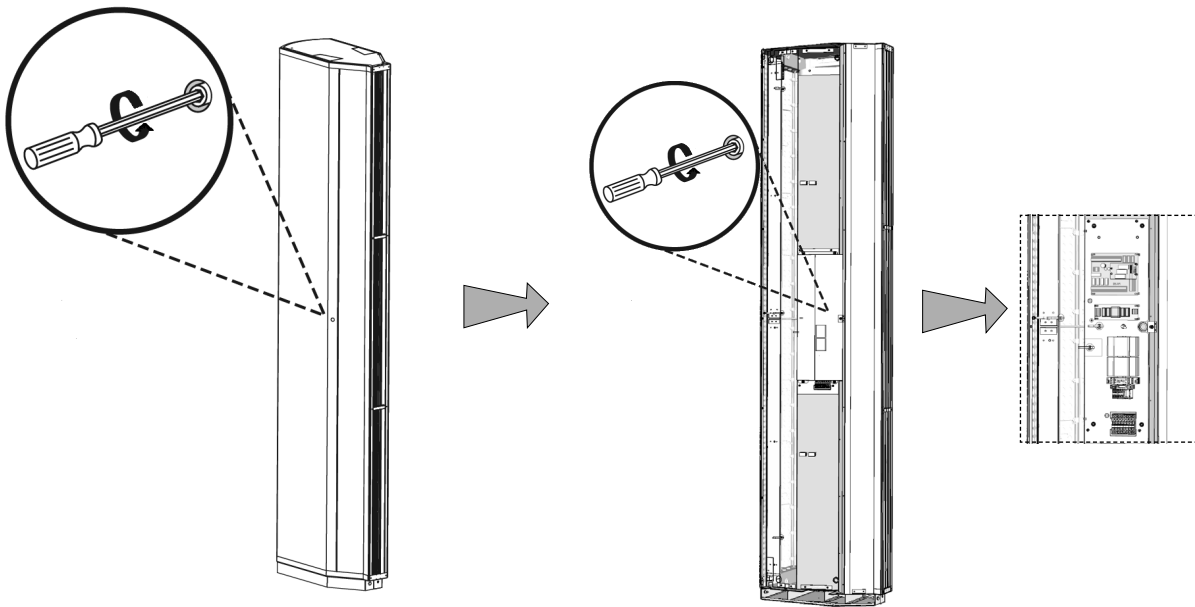

# 1. INSTALLAZIONE

## 1.2 ACCESSORI ESTERNI

### MASTER SUPERIOR

Modulo di regolazione Master Superior

1	Sensore ambiente (incluso nella consegna)
2	Sensore di uscita LPHW (incluso nella consegna)
3	Sensore aria esterna (incluso nella consegna)
4	Segnale all'unità SLAVE
5	Pannello di controllo
6	Termostato antigelo (NC)
7	Contatto RUN (contatto relè, NO / NC)
8	Contatto ERRORE (contatto relè, NO / NC)
9	Pompa dell'acqua (contatto relè)
10	Contatto PORTA (ingresso, NO / NC)
11	Termosat ambiente (ingresso, NO / NC)
12	Controllo esterno (input, NO / NC)
13	Controllo della valvola dell'acqua (0-10 V)

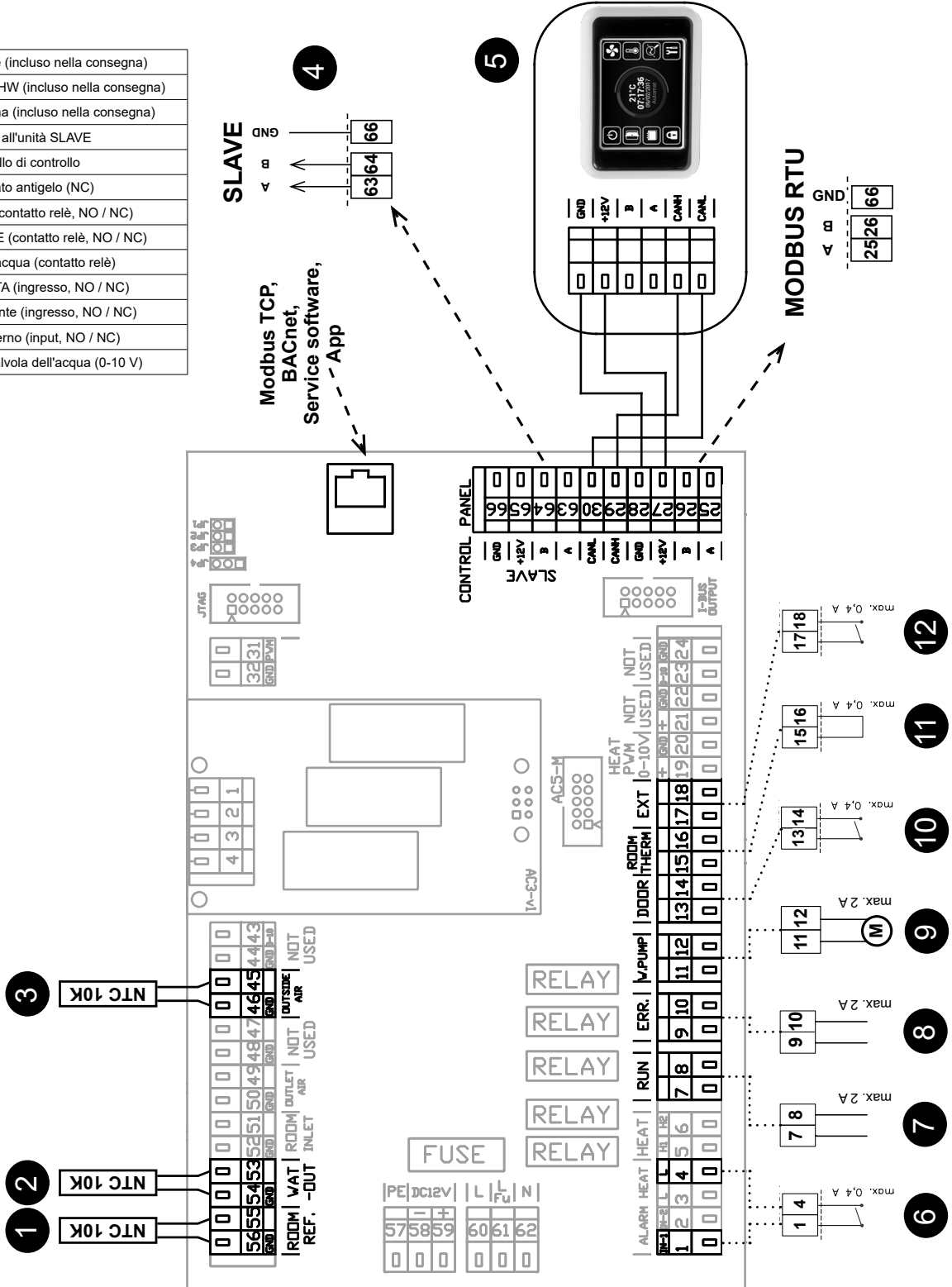
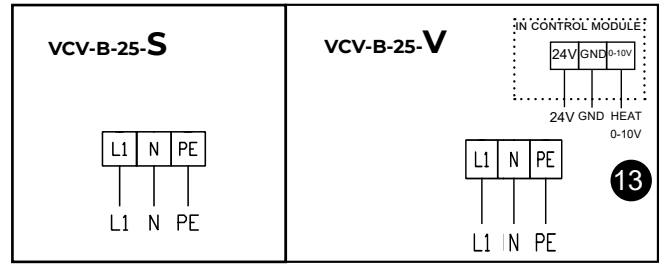

# 1. INSTALLAZIONE

## SUPERIOR SLAVE

Modulo di regolazione Slave SUPERIOR

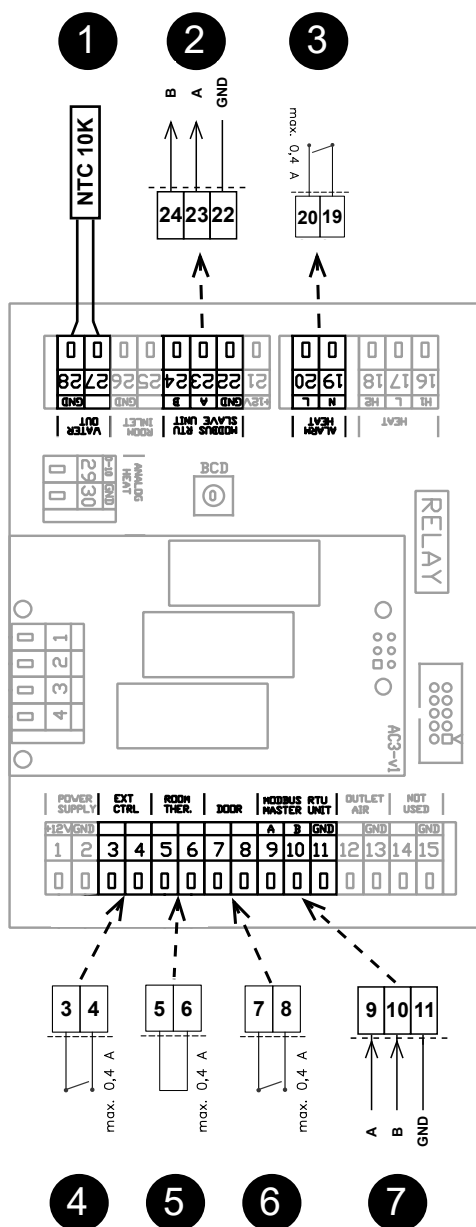
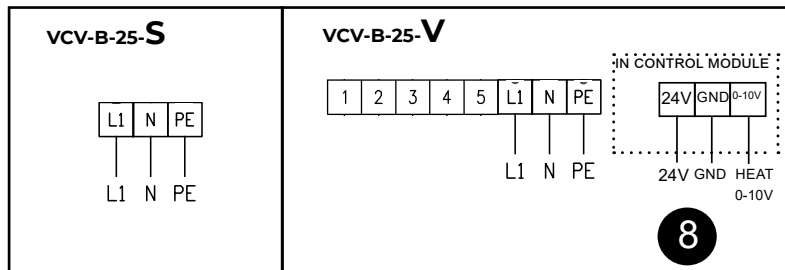

1	Sensore LPHW (incluso)
2	Connessione per unità SLAVE
3	Protezione antigelo (NC)
4	Controllo esterno - (input, ON / OFF)
5	Termostato (ingresso, NO / NC)
6	Contatto PORTA (ingresso, NO / NC)
7	Segnale di controllo dall'unità MASTER
8	24 V CC, 0-10 V CC per valvola dell'acqua

# SCHEMI ELETTRICI CONCATENATI

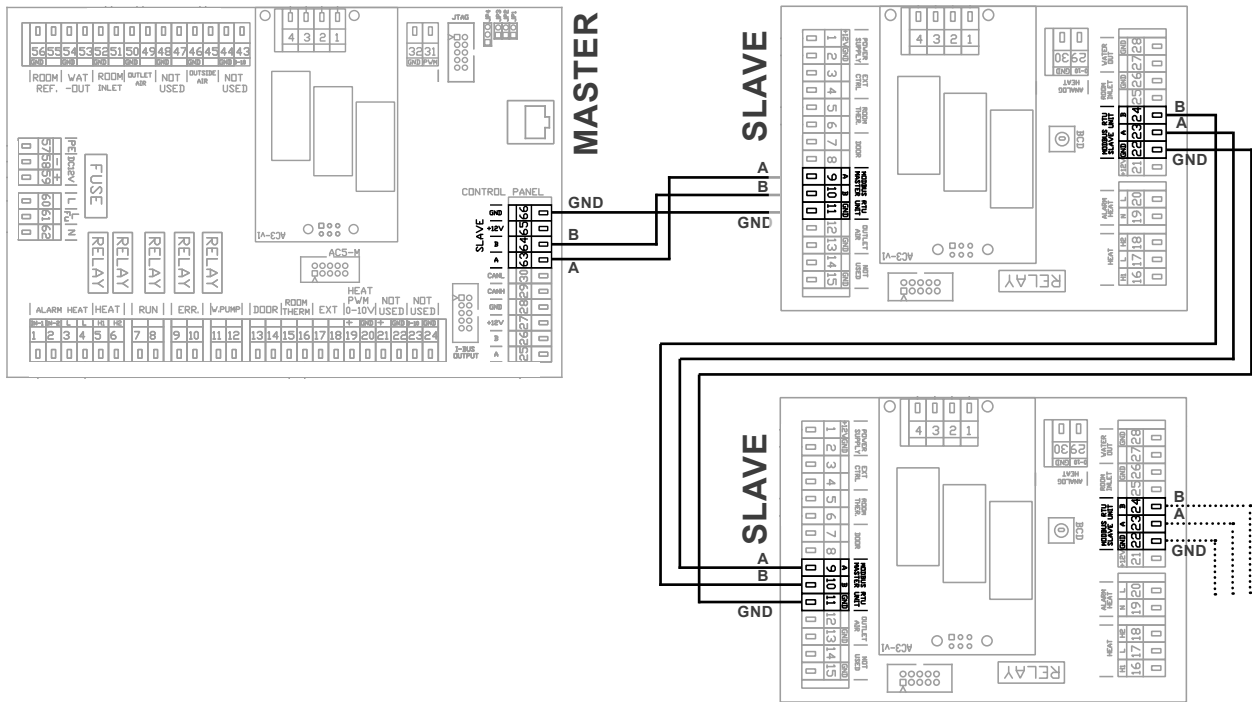
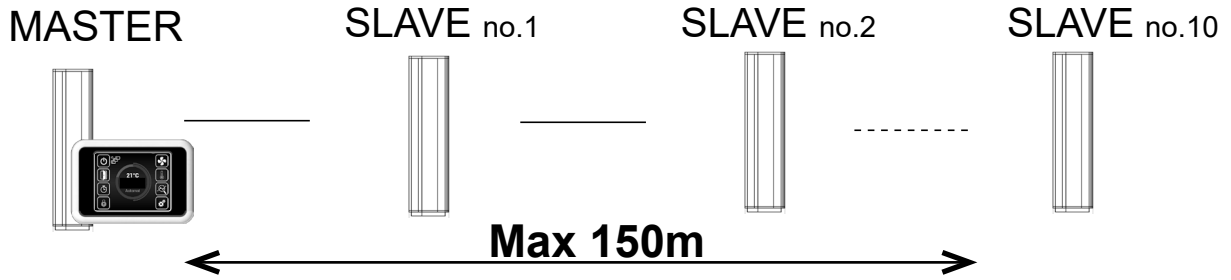

La lunghezza totale del bus di tutte le tende a catena non deve superare i 150 m !!!

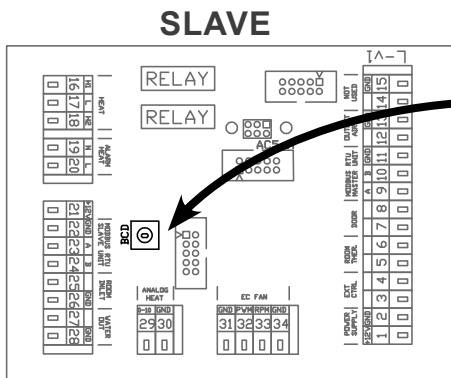

SLA-VE	BCD	SLA-VE	BCD
NO.1	1	NO.6	6
NO.2	2	NO.7	7
NO.3	3	NO.8	8
NO.4	4	NO.9	9
NO.5	5	NO.10	A

# 1. INSTALLATION

Posizione del sensore nella tenda

Sensore di temperatura di scarico - già installato nel prodotto

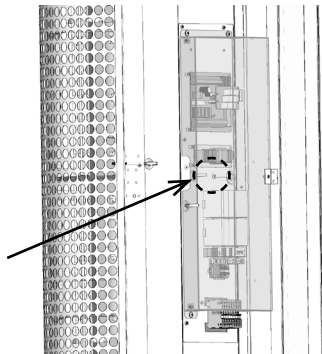

Sensore di temperatura di aspirazione - già installato nel prodotto

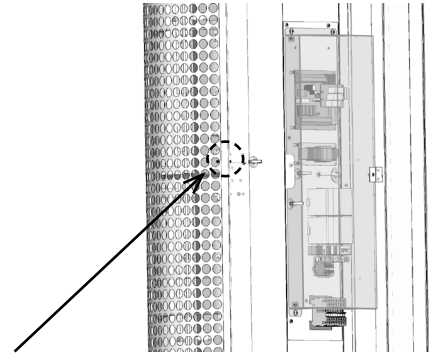

Sensore di temperatura dell'acqua inversa

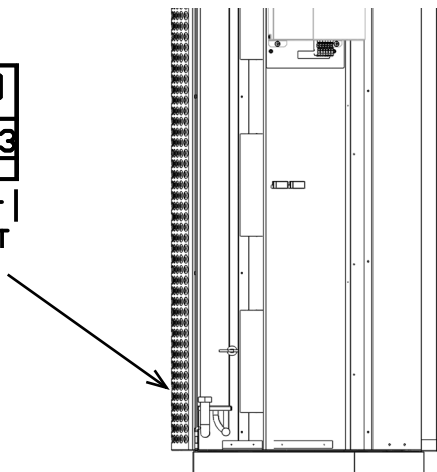
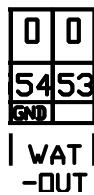

Sensore ambiente - opzionale

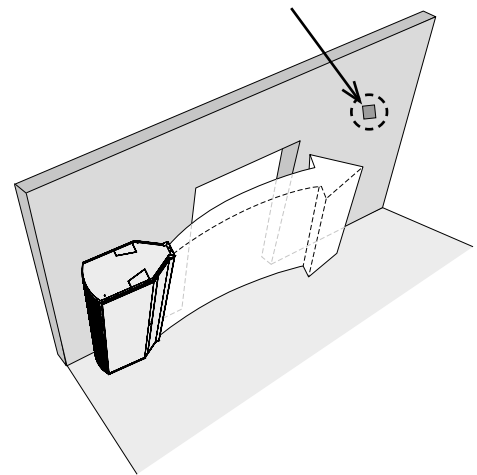
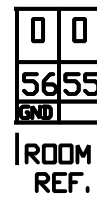

Sensore di temperatura esterno - sensore incluso



Il sensore di temperatura esterna è posizionato sul lato nord dell'edificio in modo che non sia esposto alla luce solare diretta o ad altre radiazioni di calore indesiderate. Si consiglia di installare il sensore in una scatola protettiva, dove è consigliabile creare un piccolo foro per una misurazione più accurata. Il sensore può essere immerso in acqua.

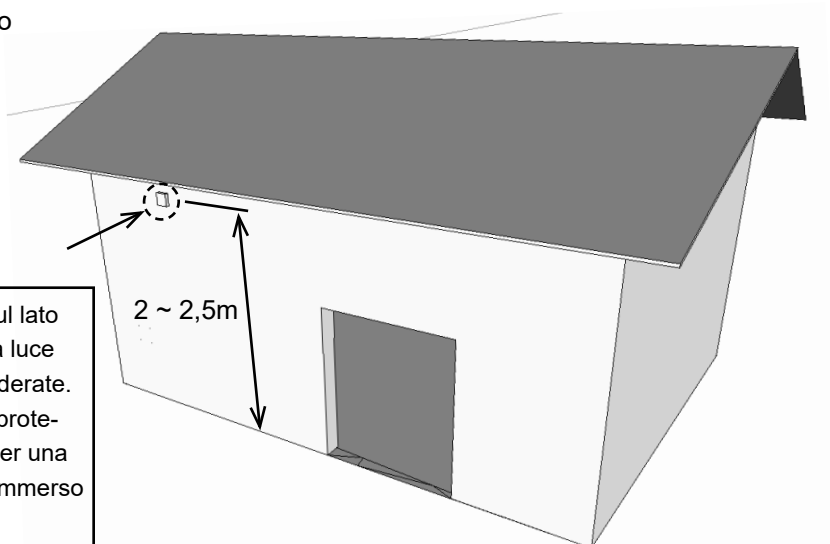

## 2. ACCESSORI ESTERNI

### 2.1 COLLEGAMENTO DEGLI ACCESSORI ESTERNI



#### NOTA

- L'unità deve essere scollegata dall'alimentazione elettrica per collegare gli accessori.
- Tutti i componenti di comando esterni devono essere collegati conformemente al diagramma di cablaggio.
- I connettori devono essere collegati alla scheda elettrica con forza adeguata e sempre perpendicolarmente rispetto alla base.

#### 2.1-1 contatto sportello DS



#### INFORMAZIONE TECNICA

- Contatto di commutazione isolato con un voltaggio massimo di 230V, 6A
- IP67, può essere collegato come un freno o come un contatto di commutazione



#### ATTENZIONE!

Non incluso con il prodotto.

#### 2.1-2 DK-1 / contatto sportello DK-B3



#### INFORMAZIONE TECNICA

- Contatto di commutazione isolato con un voltaggio massimo di 12V.
- Cavo - Cavo bipolare con una sezione trasversale di 0,5 mm<sup>2</sup>. - Lunghezza massima: 50 m

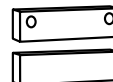

#### ATTENZIONE!

Non incluso con il prodotto.

#### 2.1-3 Valvola termostatica – TV1/1



#### INFORMAZIONE TECNICA

- Valvola termostatica per regolare lo scambiatore di acqua
- Ideale per tutti i tipi di tendina con scambiatore di acqua
- Funziona indipendentemente dai comandi elettronici



#### ATTENZIONE!

Non incluso con il prodotto.

#### 2.1-4 Valvola di zona ZV3-24V

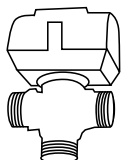

#### INFORMAZIONE TECNICA

- Valvola di zona per regolare lo scambiatore di acqua 0-10V
- Cavo - Cavo quadripolare con una sezione trasversale di 0,5 mm<sup>2</sup> Alimentazione 24 V/ 50/60 Hz, tensione di comando 0-10V



#### ATTENZIONE!

Non incluso con il prodotto.

## 2. ACCESSORI ESTERNI

### 2.1-5 Termostato ambiente - TER-P

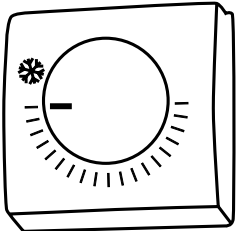

#### INFORMAZIONE TECNICA

- Termostato ambiente per regolare il riscaldamento
- Cavo - Cavo bipolare con una sezione trasversale di 1,5 mm<sup>2</sup>, 230 V/ 50 Hz.

 **ATTENZIONE!**

**Non incluso con il prodotto.**

## 3. MESSA IN SERVIZIO



#### NOTA

Prima di avviare l'unità, controllare i seguenti elementi:

- Avete lasciato all'interno utensili od oggetti suscettibili di danneggiare l'unità?
- L'alimentazione di energia e di riscaldamento acqua (laddove applicabile) è adeguata?
- L'unità è stata chiusa correttamente?
- Il modulo di comando è stato collegato correttamente?
- L'unità dispone di una protezione adeguata conformemente agli standard applicabili?

## 4. CONTROLLI

### **LEGGERE CON ATTENZIONE!**

#### **Prima della messa in servizio iniziale occorre controllare:**

- che il dispositivo sia correttamente fissato alla struttura di supporto,
- che il dispositivo sia correttamente chiuso
- che l'alimentazione elettrica sia debitamente collegata, ivi compresa la messa a terra e la protezione da sovracorrente esterna,
- che tutti i componenti elettrici siano collegati in modo sicuro,
- che l'installazione sia conforme alle istruzioni contenute nel manuale,
- che non sia presente qualsiasi utensile o altro oggetto rimasto all'interno dell'unità che possa danneggiarla.

### **ATTENZIONE!**

- Gli interventi o modifiche ai collegamenti interni sono vietate e si tradurranno in una perdita della garanzia.
- Raccomandiamo l'utilizzo di accessori forniti dalla nostra azienda. Contattare il proprio fornitore in caso di dubbi concernenti l'utilizzo di accessori non originali.

## AVVIAMENTO

Dopo il collegamento dell'alimentazione elettrica, il display si accende e i dati vengono caricati. Il dispositivo è pronto per essere attivato una volta che i dati di assistenza sono stati completamente caricati.

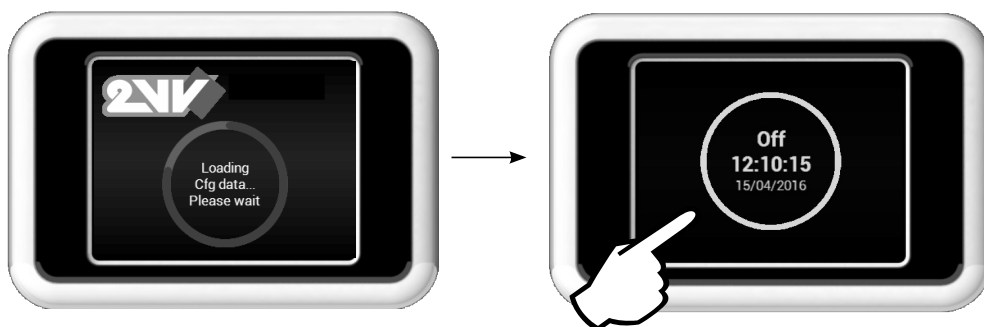

Il comando a distanza ha un touch screen. Il dispositivo viene comandato toccando i simboli sullo schermo

## Descrizione della schermata principale

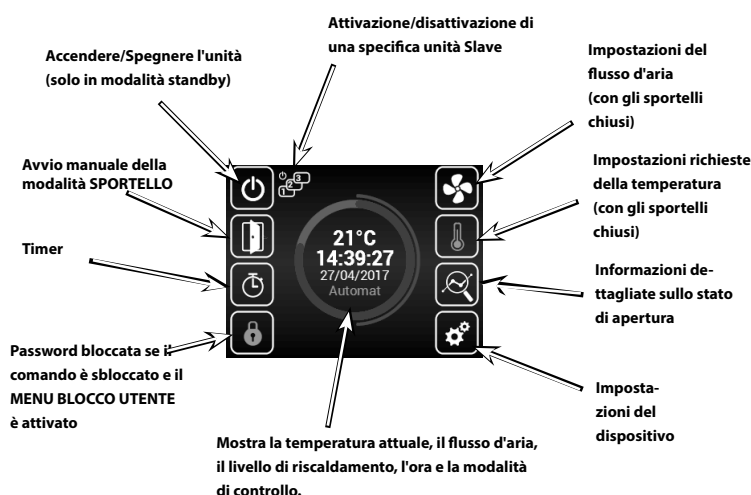

 I menu sono descritti qui sotto

-  pagina 13    
-  pagina 14 
-  pagina 17 

## Icone di avvertimento

Forniscono informazioni in merito agli errori. Cliccando su di essere si apre una schermata con il report dell'errore.

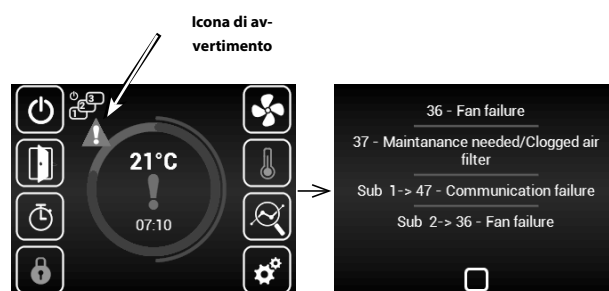

## Icone di informazione

Queste icone forniscono informazioni esclusivamente sullo stato, non sugli errori.

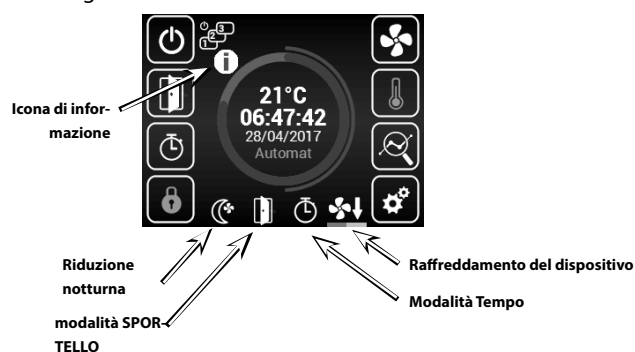

# 4. CONTROLLI



## Stato attuale

La schermata mostra lo stato dettagliato dei valori di apertura e del sensore:

- Impostazioni attuali del flusso d'aria (passaggio o %), icone di informazione
- Temperatura dell'aria all'immissione\*, scarico\*, temperatura ambiente\* e temperatura esterna\* (\* - se i sensori associati sono stati installati e abilitati)
- Impostazioni di rendimento del termostato (se incluso)

Informazioni sul tipo di unità

Indica che il riscaldamento è bloccato (modalità estate)

Torna alla schermata precedente

Le informazioni su ciascuna unità SLAVE collegata sono mostrate qui. Si può accedere spostando lo schermo in posizione verticale.

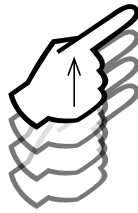

Le impostazioni possono essere trovate qui di seguito, nella scheda "SOTTO-UNITA"



## MENU Impostazioni

Retroilluminazione display

Lingua

Data e ora

Impostazioni del flusso d'aria (con gli sportelli chiusi)

App

Impostazioni richieste della temperatura (con gli sportelli chiusi)

Torna alla schermata precedente

QR code

Parametri



## Temperatura richiesta impostazione con gli sportelli chiusi

Impostazioni richieste della temperatura

Ridurre o aumentare la temperatura richiesta

Conferma + ritorno

Rendimento richiesto  
Modalità manuale = %  
Modalità automatica = °C

Se il riscaldamento è bloccato nella modalità estate (MENU - RISCALDAMENTO ESTATE), la schermata mostrerà l'icona "Sole" e non consentirà di selezionare il rendimento.



## Impostazione del flusso d'aria con gli sportelli chiusi

Mostra il flusso di aria richiesto (passaggi di 20%)

Mostra lo stato attuale del flusso d'aria

Ridurre o aumentare il flusso di aria (con gli sportelli chiusi)

Conferma + ritorno



## Impostazioni Data e ora

Data e ora attuale

Conferma + ritorno

Torna alla schermata principale

## 4. CONTROLLI



### Timer

Se non diversamente impostato, l'unità passa in modalità standby dopo che il timer scade.

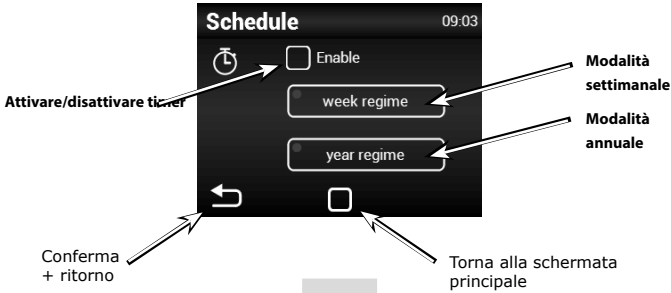

### Modalità settimanale

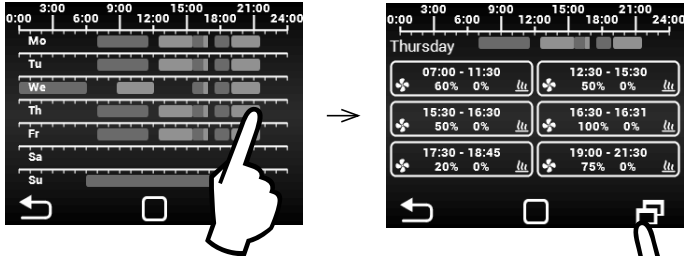

Toccare un giorno per impostare modalità di orario differenti

Pulsante per copiare il piano giornaliero in un altro giorno



### Modalità annuale

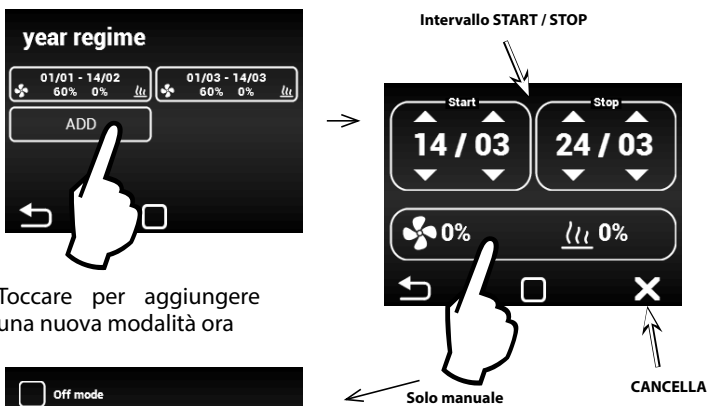

Toccare per aggiungere una nuova modalità ora

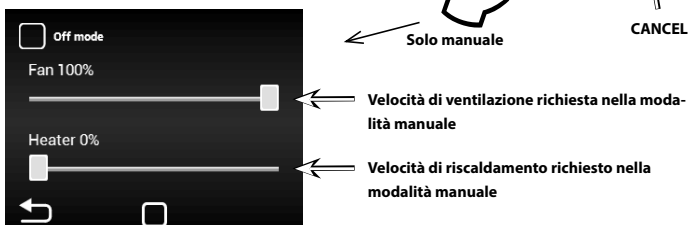

### Lingua

Sono presenti 5 lingue disponibili

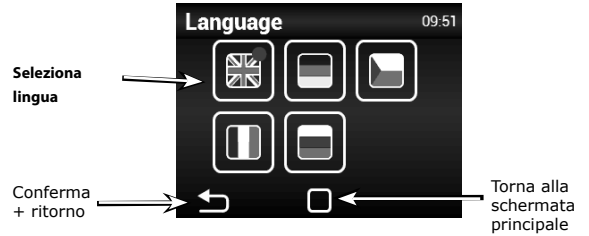

### Impostazioni illuminazione

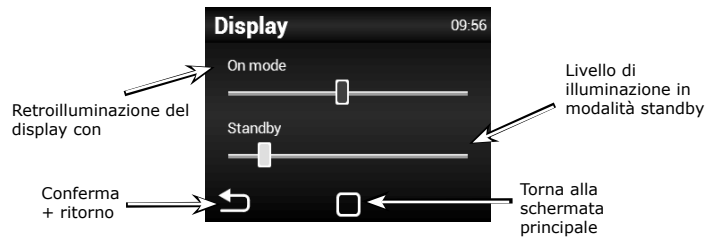

### AirGENIO App



Link QR per scaricare l'app AirGENIO per dispositivi intelligenti

Associare un dispositivo mobile a un'unità utilizzando il codice QR.

### Associare dispositivi intelligenti con recuperatore di calore:

L'indirizzo IP e il pin dell'unità possono essere inseriti manualmente o utilizzare QR per accoppiare rapidamente l'unità.

#### 1. Abbinamento con codice QR:

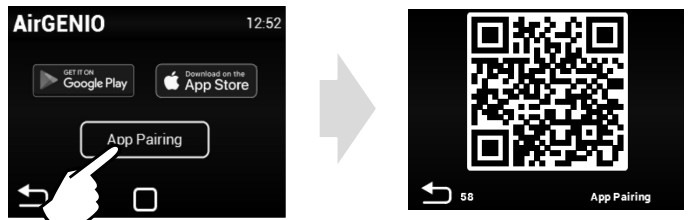

## 4. CONTROLLI



### Menu Assistenza

Digitare il codice 1616 per accedere al menu assistenza

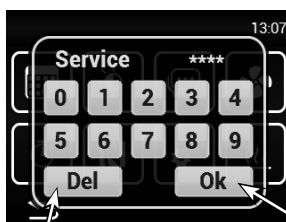

Elimina/ritorna

Menu Accesso

# 1616

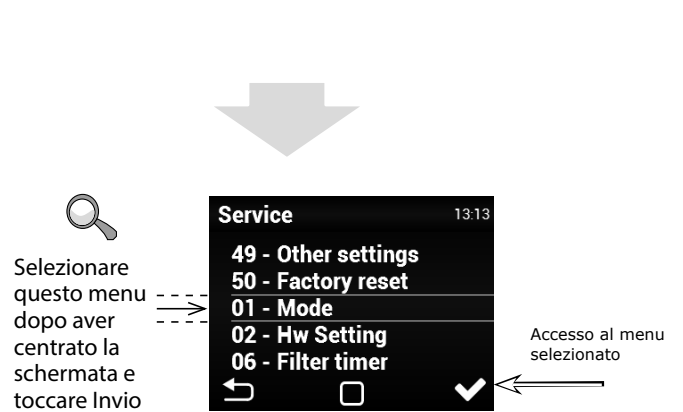

## MENU - MODALITA'

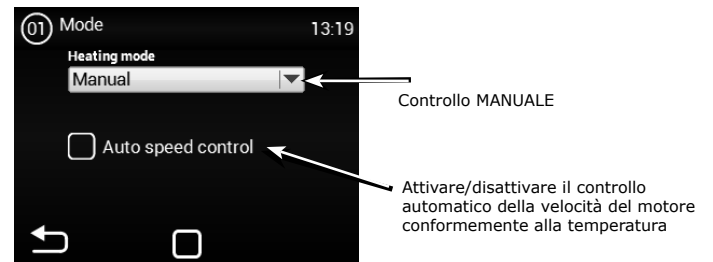

L'impostazione AUTO o MANUALE può bloccare/sbloccare alcuni elementi nel menu assistenza.

## MENU - IMPOSTAZIONE HW

Utilizzare questo menu per impostare il comportamento dettagliato degli ingressi e uscite dei regolatori

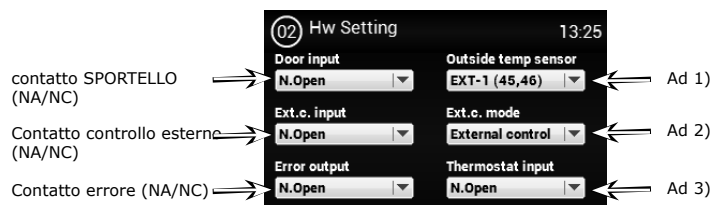

- Ad 1)** - Attivazione sensore di temperatura esterna/Opzioni di impostazioni:  
**Nessuna** - nessun sensore collegato - inattivo  
**EXT-1 (45,46)** - sensore collegato (deve essere sui terminali 45 e 46)  
**BMS** - sensore attivo e utilizzato dal sistema master
- Ad 2)** - Imposta il comportamento dell'ingresso del contatto esterno. Opzioni:  
**Nessuna** - inattiva  
**Controllo esterno** - Commutazione esterna del dispositivo  
**Riduzione notturna** - Riduzione notturna on/off (impostazioni descritte di seguito)
- Ad 3)** - Termostato (NA/NC)

## 4. CONTROLLI

### MENU - TIMER FILTRO

Utilizzare questo menu per impostare il periodo (in ore motore) dopo di che vi sarà ricordato di sostituire i filtri o di resettare al timer.

Impostare il tempo scaduto il quale una comunicazione apparirà sulla schermata principale.

1000h ~ 5000h

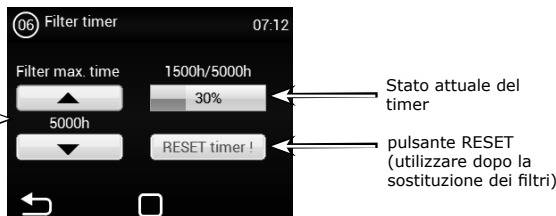

Mostra lo stato del filtro intasato nella schermata principale

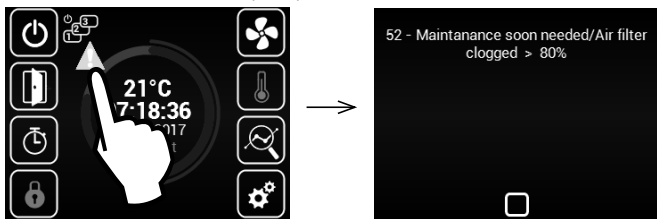

### MENU - SENSORE TEMPERATURA

**Disponibile solo in modalità automatica**

Utilizzare questo menu per selezionare il sensore da utilizzare per il controllo della temperatura principale

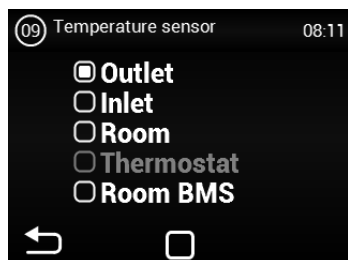

Opzioni:

- Uscita** – Sensore di temperatura in corrispondenza dell'uscita (dietro lo scambiatore)
- Ingresso** – Sensore di temperatura in corrispondenza dell'ingresso (prima dello scambiatore)
- Ambiente** – Sensore di temperatura ambiente
- Termostato** – Termostato ambiente (ON/OFF)
- Ambiente BMS** – Sensore della temperatura ambiente dal sistema master

### MENU - LIMITI TEMP USCITA

Utilizzare questo menu per impostare i limiti per lo scarico

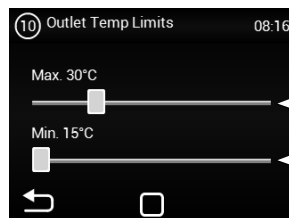

Se viene selezionato "OUTLET" nel MENU SENSORE TEMPERATURA non sarà possibile impostare i valori in quanto sono già definiti dal sensore. Vedrete questa schermata:

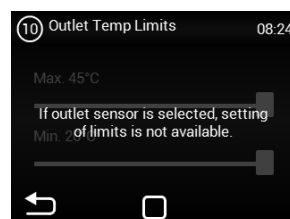

### MENU - MODBUS RTU

Utilizzare questo menu per impostare i parametri di comunicazione del Modbus RTU

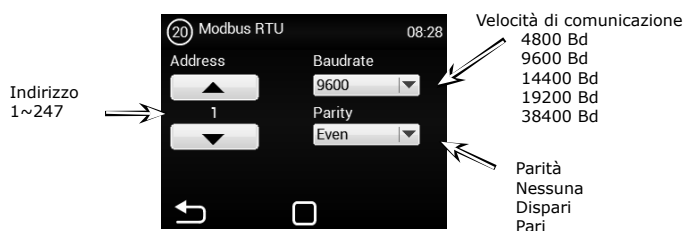

⚠ Un'impostazione errata potrebbe impedire la comunicazione con il regolatore

### MENU - RETE

Utilizzare questo menu per impostare i parametri di comunicazione dell'interfaccia di rete

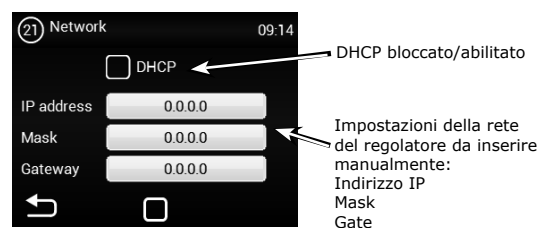

⚠ Un'impostazione errata potrebbe impedire la comunicazione con il regolatore

# 4. CONTROLLI

## MENU

Utilizzare questo menu per impostare i limiti per controllare il regolatore con un pannello multi-livello

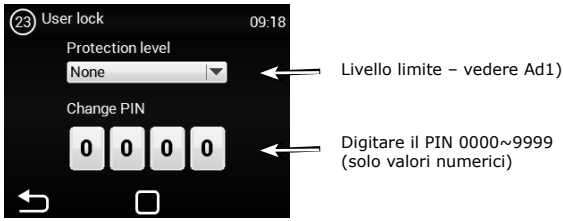

Livello limite - vedere Ad1)  
Digitare il PIN 0000~9999 (solo valori numerici)

- Opzioni:**  
**Nessuna** - Limite inattivo  
**On/Off** - Solo On/Off e l'accesso al menu informazioni sono abilitati nella schermata principale  
**On/Off, Temp, Flusso** - On/Off, il menu informazioni, e le impostazioni della temperatura e del flusso dell'aria sono accessibili senza password.  
**Full** - Si può accedere solo al menu informazioni senza password  
**Modalità utente** - Modalità utente speciale, vedere immagine qui sotto



## MENU - RISCALDAMENTO ESTATE

Utilizzare questo menu per impostare i limiti di riscaldamento nei mesi estivi

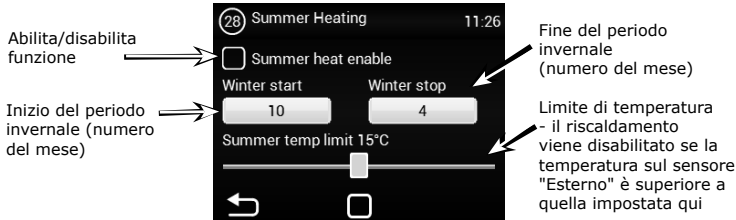

Abilita/disabilita funzione  
 Inizio del periodo invernale (numero del mese)  
 Fine del periodo invernale (numero del mese)  
 Limite di temperatura - il riscaldamento viene disabilitato se la temperatura sul sensore "Esterno" è superiore a quella impostata qui

Se il sensore della temperatura esterna non è stato impostato, la modalità "riscaldamento estivo" funzionerà solo conformemente all'orario selezionato e la temperatura non sarà presa in considerazione

## MENU - CONTATTO SPORTELLO

Utilizzare questo menu per impostare il comportamento del regolatore conformemente al contatto dello sportello

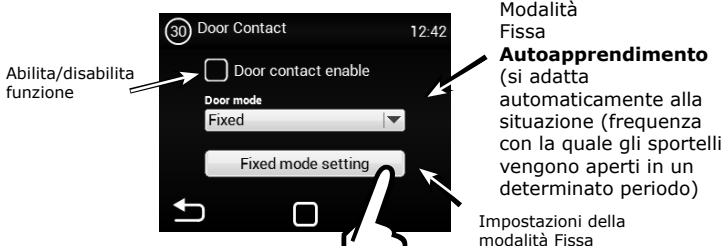

Modalità Fissa  
**Autoapprendimento** (si adatta automaticamente alla situazione (frequenza con la quale gli sportelli vengono aperti in un determinato periodo))  
 Impostazioni della modalità Fissa

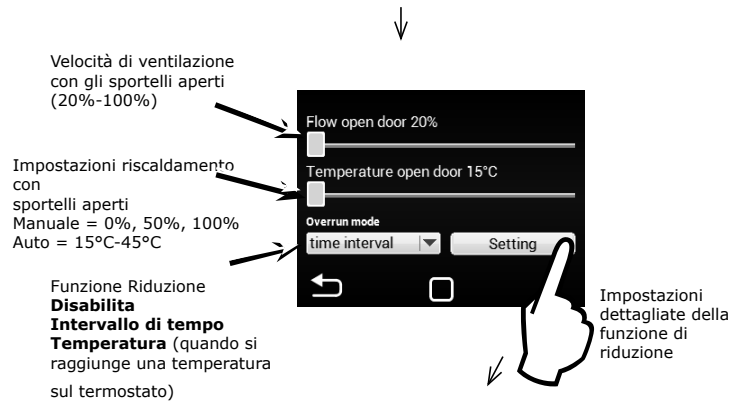

Velocità di ventilazione con gli sportelli aperti (20%-100%)  
 Impostazioni riscaldamento con sportelli aperti  
 Manuale = 0%, 50%, 100%  
 Auto = 15°C-45°C

Funzione Riduzione Disabilita Intervallo di tempo Temperatura (quando si raggiunge una temperatura sul termostato)

Impostazioni dettagliate della funzione di riduzione

## Riduzione programmata

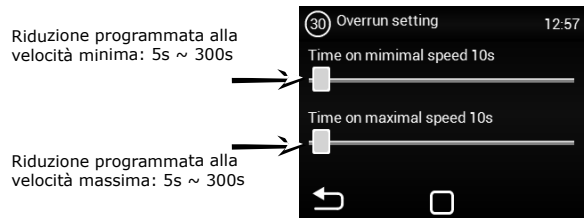

Riduzione programmata alla velocità minima: 5s ~ 300s  
 Riduzione programmata alla velocità massima: 5s ~ 300s

Dopo la riduzione, l'unità passa alla modalità sportello chiuso. Quando l'unità viene spenta in modalità sportello chiuso, se dispone di un riscaldamento elettrico, lo scambiatore elettrico viene raffreddato. Se gli sportelli vengono aperti di nuovo, la riduzione viene interrotta.

## Riduzione termica

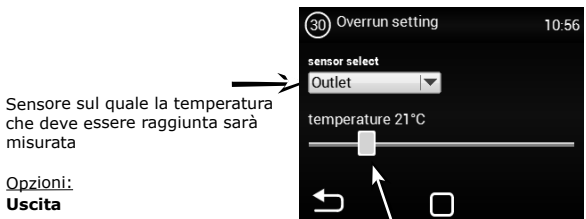

Sensore sul quale la temperatura che deve essere raggiunta sarà misurata

**Opzioni:**  
**Uscita**  
**Ingresso, Termostato ambiente**  
**Ambiente BMS** - Sensore dal sistema BMS

Temperatura richiesta per la riduzione termica  
 USCITA 15°C-45°C  
 INGRESSO: 15°C-30°C  
 AMBIENTE: 15°C-30°C  
 TERMOSTATO: N/A  
 AMBIENTE BMS: 15°C-30°C

Dopo il raggiungimento della temperatura, l'unità passa alla modalità sportello chiuso. Quando l'unità viene spenta in modalità sportello chiuso, se dispone di un riscaldamento elettrico, lo scambiatore elettrico viene raffreddato. Se gli sportelli vengono aperti di nuovo, la riduzione viene interrotta.

## 4. CONTROLLI

### MENU - ANTIGELO ACQUA

Il menu è abilitato solo nelle unità con scambiatore di acqua

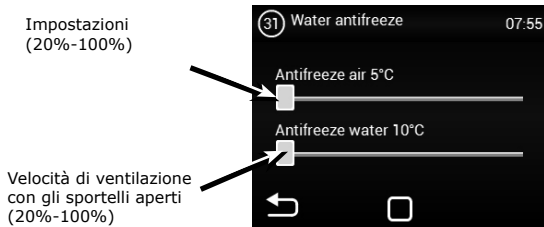

### MENU - SOTTO-UNITA'

Utilizzare questo menu per impostare il comportamento dei regolatori IC-S connessi come SLAVE

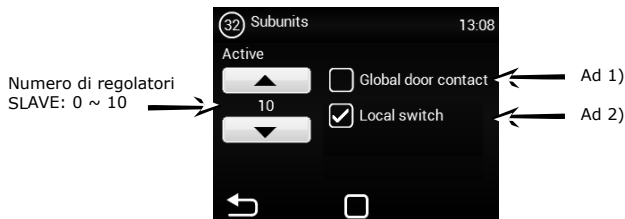

Slave Indirizzo Parametro:

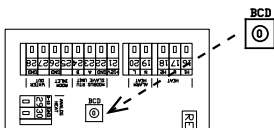

INDIRIZZO	SLAVE UNITA	INDIRIZZO	SLAVE UNITA
1	1	6	6
2	2	7	7
3	3	8	8
4	4	9	9
5	5	A	10

**Ad 1)** - Usare un contatto sportello come principale. Il suo stato sarà inviato ai regolatori SLAVE e non sarà più necessario connetterlo a ciascun regolatore, se richiesto.

- Non consentito = il contatto dello sportello non trasmetterà al regolatore SLAVE dal MASTER
- Consentito = il contatto dello sportello trasmetterà al regolatore SLAVE dal MASTER

**Ad 2)** - Attiva nella schermata principale l'icona per commutare ciascun regolatore SLAVE a ON/OFF. Se inattivo, tutti i regolatori SLAVE saranno impostati a ON od OFF contemporaneamente

- Non consentito = I regolatori SLAVE vengono commutati a on/off contemporaneamente.
- Consentito = i regolatori SLAVE possono essere commutati a on/off individualmente dalla schermata principale

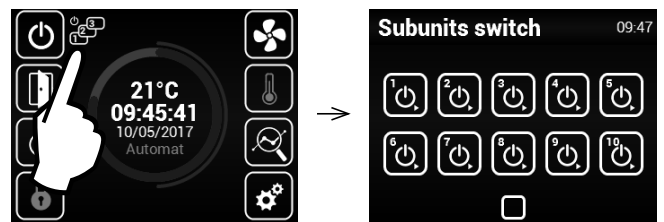

# 4. CONTROLLI

## MENU - ALTRE IMPOSTAZIONI

Utilizzare questo menu per impostare i parametri rimanenti

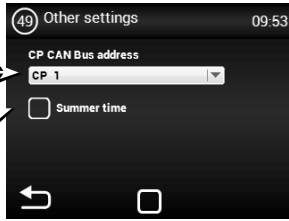

Ad 1)

Abilitare/disabilitare automaticamente lo spegnimento del periodo estivo/invernale

**Ad 1)** - Imposta l'indirizzo CAN del pannello di controllo in modo tale che fino a 2 pannelli di controllo possano essere connessi al regolatore MASTER  
 Opzioni: CP 1 = l'indirizzo del pannello di controllo è 1  
 CP 2 = l'indirizzo del pannello di controllo è 2

L'indirizzo è impostato per ciascun comando, che viene quindi indirizzato di conseguenza.

### ATTENZIONE!

Ciascun pannello deve avere il suo personale indirizzo, in caso contrario potrebbe verificarsi un malfunzionamento del regolatore.

I terminali devono essere impostati se devono essere collegati più pannelli. Essi si trovano nell'elettronica principale e nel controller:

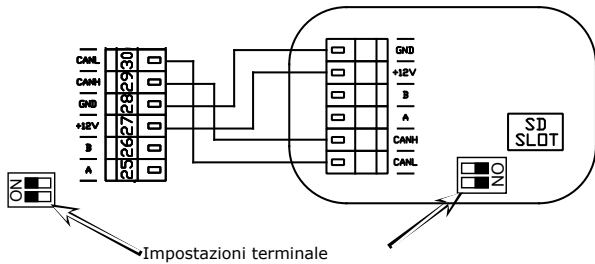

Impostazioni terminale

Esempio di collegamento del controller - Opzione 1:

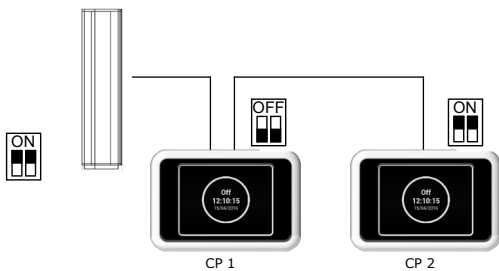

Collegamento elettrico - Opzione 1:

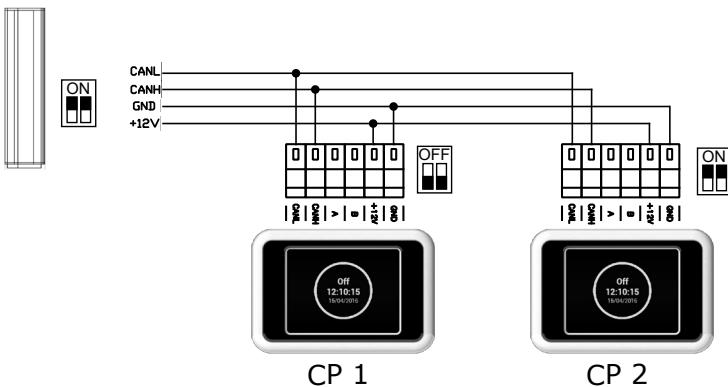

Collegamento elettrico - Opzione 2:

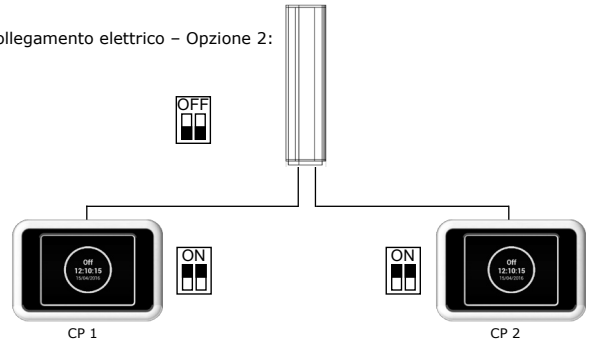

Collegamento elettrico - Opzione 2:

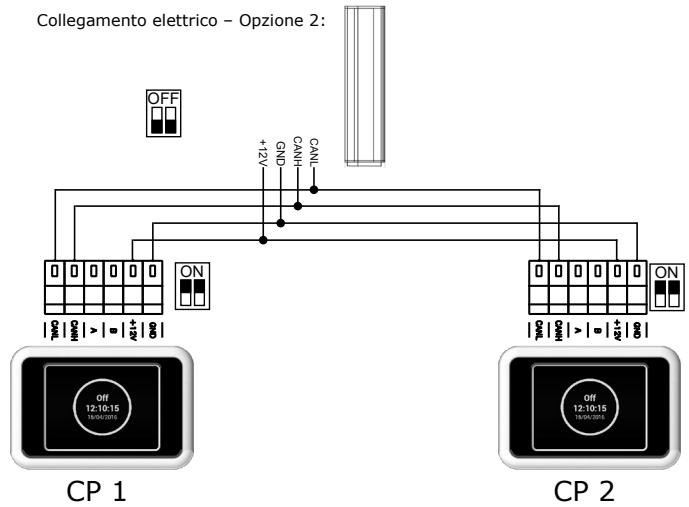

## MENU - RESET IMPOSTAZIONI DI FABBRICA

Utilizzare questo menu per resettare ai valori impostati in fabbrica

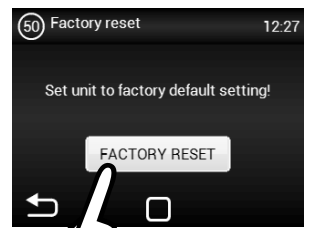

Premere "FACTORY RESET" per resettare i valori predefiniti del MENU 1616

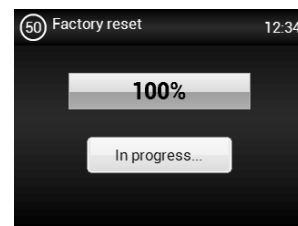

Una volta terminata l'operazione, si raccomanda di spegnere e accendere l'alimentazione elettrica.

## 5. MALFUNZIONAMENTI

### 5.1 MALFUNZIONAMENTI

**Scollegare l'alimentazione elettrica prima di eseguire qualsiasi intervento sull'unità. Se non siete certi dei passaggi corretti da seguire, non tentate di eseguire alcuna riparazione e contattate un servizio di assistenza professionale!**

Descrizione	Unità comportamento	Possibile problema	Soluzione
44 – Ventola errore	Unità fuori servizio	Ventola surriscaldata o difetto sul contatto termico della ventola di entrata	Determinare la causa del surriscaldamento (cuscinetto difettoso, cortocircuito...) oppure sostituire il motore. Controllare i contatti termici dal motore al regolatore.
45 - Manutenzione obbligatoria/filtro intasato	Unità operativa	Filtro intasato o è giunto il momento di	sostituire i filtri. Dopo la sostituzione, non dimenticare di resettare il MENU 1616 – FILTRO TIMER
46 – Malfunzionamento termostato	Unità fuori servizio	Malfunzionamento termostato	Controllare il termostato e la condizione del termostato di sicurezza. Il termostato dispone di un adeguato raffreddamento? Controllare il funzionamento del motore.
47 - malfunzionamento nel sensore della temperatura esterna (45,46)	Unità fuori servizio	Malfunzionamento del sensore della temperatura sui terminali 45, 46	Controllare che il sensore sia collegato correttamente all'impianto elettronico o sottoporlo a test misurando la sua resistenza (il valore della resistenza a +20°C è di circa 10kΩ)
48 – Malfunzionamento sensore temperatura uscita (49,50)	Unità fuori servizio	Malfunzionamento del sensore della temperatura sui terminali 49, 50	Controllare che il sensore sia collegato correttamente all'impianto elettronico o sottoporlo a test misurando la sua resistenza (il valore della resistenza a +20°C è di circa 10kΩ)
49 – Malfunzionamento sensore temperatura ingresso (51,52)	Unità fuori servizio	Malfunzionamento del sensore della temperatura sui terminali 51, 52	Controllare che il sensore sia collegato correttamente all'impianto elettronico o sottoporlo a test misurando la sua resistenza (il valore della resistenza a +20°C è di circa 10kΩ)
60 – Malfunzionamento sensore ritorno dello scambiatore (53,54)	Unità fuori servizio	Malfunzionamento del sensore della temperatura sui terminali 53, 54	Controllare che il sensore sia collegato correttamente all'impianto elettronico o sottoporlo a test misurando la sua resistenza (il valore della resistenza a +20°C è di circa 10kΩ)
61 – Malfunzionamento sensore temperatura ambiente (55,56)	Unità fuori servizio	Malfunzionamento del sensore della temperatura sui terminali 55, 56	Controllare che il sensore sia collegato correttamente all'impianto elettronico o sottoporlo a test misurando la sua resistenza (il valore della resistenza a +20°C è di circa 10kΩ)
62 - malfunzionamento nel sensore della temperatura da BMS	Funzionamento limitato del dispositivo	Malfunzionamento del sensore di temperatura nel BMS	Controllare nel BMS che l'indirizzo al quale i sensori inviano i dati sia stato impostato correttamente (sul regolatore a destra) Controllare il funzionamento del sensore nel BMS
63 - malfunzionamento nel sensore della temperatura ambiente da BMS	Funzionamento limitato del dispositivo	Malfunzionamento del sensore di temperatura nel BMS	Controllare nel BMS che l'indirizzo al quale i sensori inviano i dati sia stato impostato correttamente (sul regolatore a destra) Controllare il funzionamento del sensore nel BMS
79 – Riscaldamento ridotto a causa del flusso d'aria insufficiente	Unità operativa	Solo informazioni	Le impostazioni del flusso d'aria sono state ridotte, il che limita il rendimento del radiatore al fine di prevenire il surriscaldamento
65 - Errore comunicazione	Unità fuori servizio	Errore comunicazione	Controllare che il cavo di comunicazione non sia danneggiato e che sia correttamente collegato. Rispettare il diagramma di cablaggio al fine di prevenire un disturbo della comunicazione (cablaggio vicino ad alta tensione, fenomeni sul sito che causano interferenze)
<b>L'unità non funziona</b>	Unità fuori servizio	Interruzione dell'alimentazione elettrica	Controllare che non si sia verificata un'interruzione dell'alimentazione elettrica
		Fusibile incrinato	Controllare il fusibile all'interno del modulo di comando
<b>Il riscaldamento si spegne automaticamente</b>	Unità funziona ma non c'è riscaldamento	Il radiatore si surriscalda	Il radiatore si surriscalda a causa di un flusso d'aria insufficiente. Controllare che tutti i ventilatori siano in buono stato e che l'alimentazione d'aria non sia interrotta.

## 6. MANUTENZIONE

### 6.1 PULIZIA



- Non utilizzare aria compressa, prodotti chimici, solventi o acqua per pulire l'unità.
- Utilizzare una spazzola o un aspirapolvere per pulire il coperchio di aspirazione e l'interno dell'unità.
- Vedere il manuale di installazione della tendina ESSNSSE NEO

## 7. ASSISTENZA

### 7.1 SE NON SIETE IN GRADO DI RIPARARE L'UNITA'

Se non siete in grado di risolvere un problema, contattate il fornitore o il rappresentante di 2VV. L'assistenza durante e dopo il periodo di garanzia è fornita da fornitore o da un centro assistenza autorizzato incluso nell'elenco disponibile presso il fornitore.

Fornire le seguenti informazioni al fornitore o al centro assistenza:

- **designazione del tipo di tendina d'aria**
- **accessori in uso**
- **luogo di installazione**
- **numero di serie**
- **condizioni dell'installazione (inclusa elettrica)**
- **periodo di funzionamento**
- **descrizione dettagliata del malfunzionamento**

### 7.2 – MESSA FUORI SERVIZIO DEL PRODOTTO – SMALTIMENTO

Prima di demolire il prodotto, renderlo inutilizzabile. I prodotti vecchi hanno ancora materie prime che possono essere riutilizzate. Portarle in un centro di raccolta per materie prime secondarie. E' preferibile che il prodotto venga demolito da uno specialista, in modo tale che il materiale riciclabile possa essere riutilizzato. Portare le parti non riutilizzabili in un idoneo centro di smaltimento dei rifiuti.



Lo smaltimento dei materiali deve rispettare le normative vigenti in materia di gestione dei rifiuti.

## 8. CONCLUSIONE

### **8. CONCLUSIONE**

In caso di qualsiasi dubbio o domanda, non esitate a contattare il nostro dipartimento vendite o il dipartimento di assistenza tecnica.

### **CONTATTI:**

**Indirizzo:**

2VV, s.r.o.,  
Fáblovka 568,  
533 52 Pardubice  
Repubblica Ceca

**<http://www.2vv.cz/>**

