



PARTNER
IN VENTILATION
2VV.CZ

NL

VENESSE

SUPERIOR



Installatie- en gebruiksinstructies

DE LEVERING CONTROLEREN



Controleer het product na levering direct op schade. In het geval van schade aan de verpakking, neem contact op met de leverancier. Klachten die niet op tijd zijn ingediend, worden niet in behandeling genomen.

- Controleer of het overeenkomt met het bestelde type product. In het geval van afwijkingen, pak het product niet uit en neem contact op met de leverancier.
- Na het uitpakken, controleer of het product en alle andere component in goede staat zijn. Neem bij twijfel contact op met de leverancier.
- Installeer geen beschadigde eenheid!
- Als u het product niet direct na levering uitpakt, moet deze worden opgeslagen in een droge omgeving binnen met een omgevingstemperatuur tussen **+5 °C en +40 °C**.

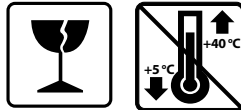

	<p>Al het verpakkingsmateriaal is milieuvriendelijk en kan opnieuw gebruikt of gerecycled worden. Draag actief bij aan de bescherming van het milieu en zorg voor de correcte verwijdering of recycling van de verpakkingsmaterialen.</p>	
--	---	--

1. INSTALLATIE

1.1 AANSLUITEN VAN DE BESTURING

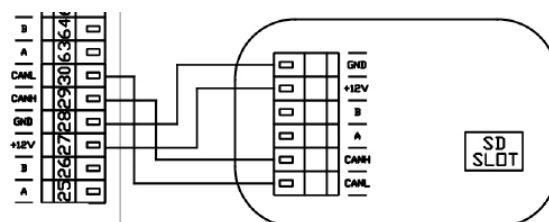
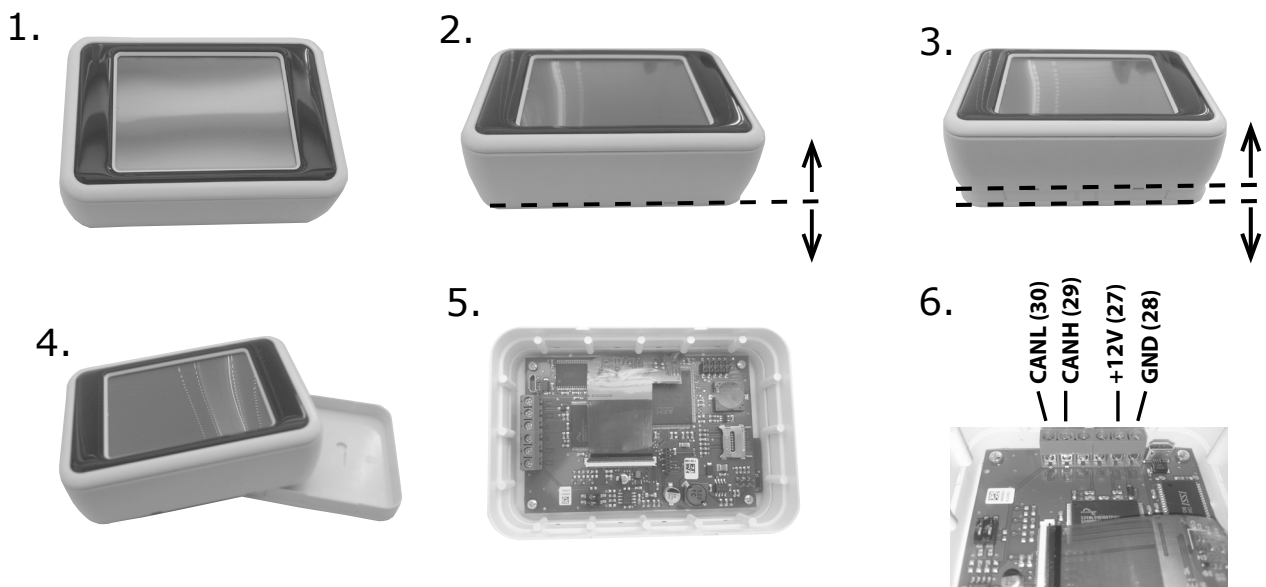
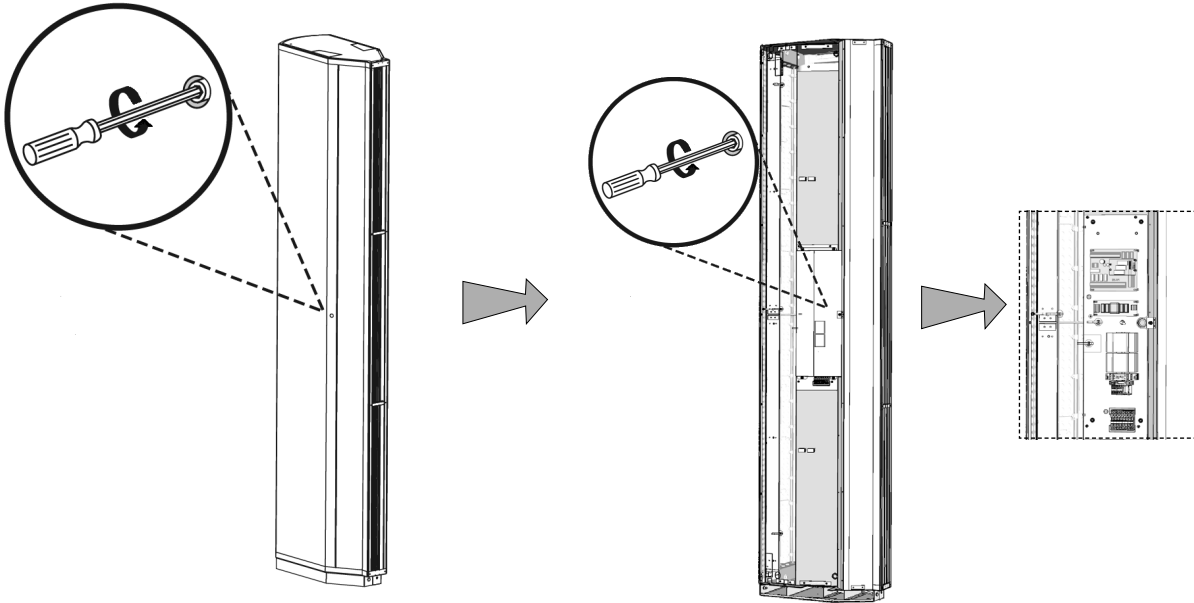

1. INSTALLATIE

1.2 EXTERNE ACCESSOIRES

SUPERIOR MASTER

Besturingsmodule Master Superior

1	Ruimtesensor (meegeleverd)
2	LPHW-uit sensor (meegeleverd)
3	Buitenluchtensor (meegeleverd)
4	Signaal naar SLAVE-eenheid
5	Controlepaneel
6	Antivries thermostaat (NC)
7	RUN-contact (relaiscontact, NO / NC)
8	FOUT-contact (relaiscontact, NO / NC)
9	Waterpomp (relaiscontact)
10	DEURcontact (ingang, NO / NC)
11	Ruimtethermostaat (invoer, NO / NC)
12	Externe besturing (input, NO / NC)
13	Waterklepregeling (0-10V)

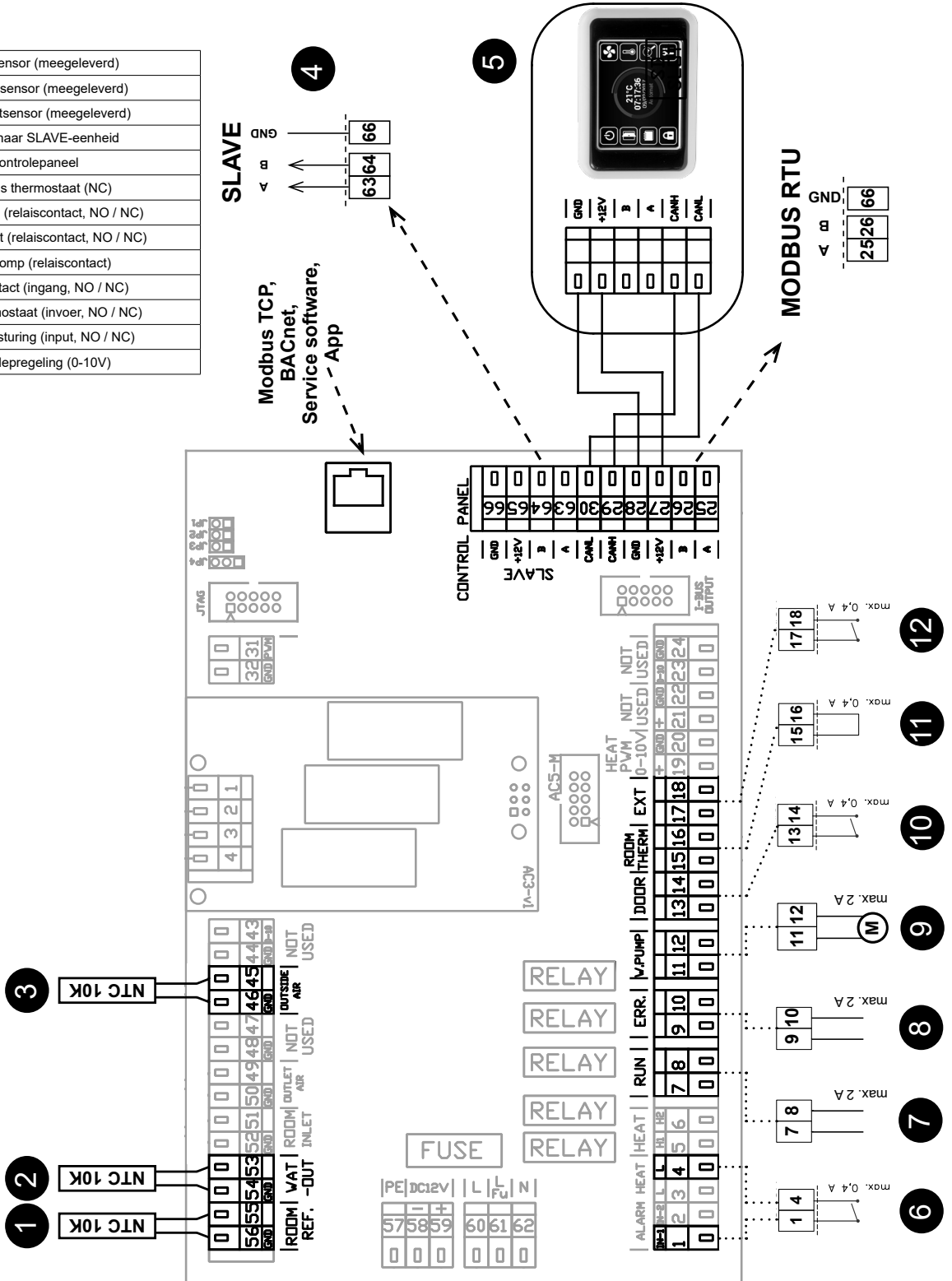
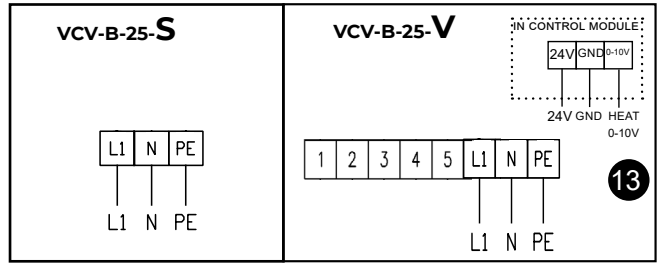

1. INSTALLATIE

SUPERIOR SLAVE Besturingsmodule Slave SUPERIOR

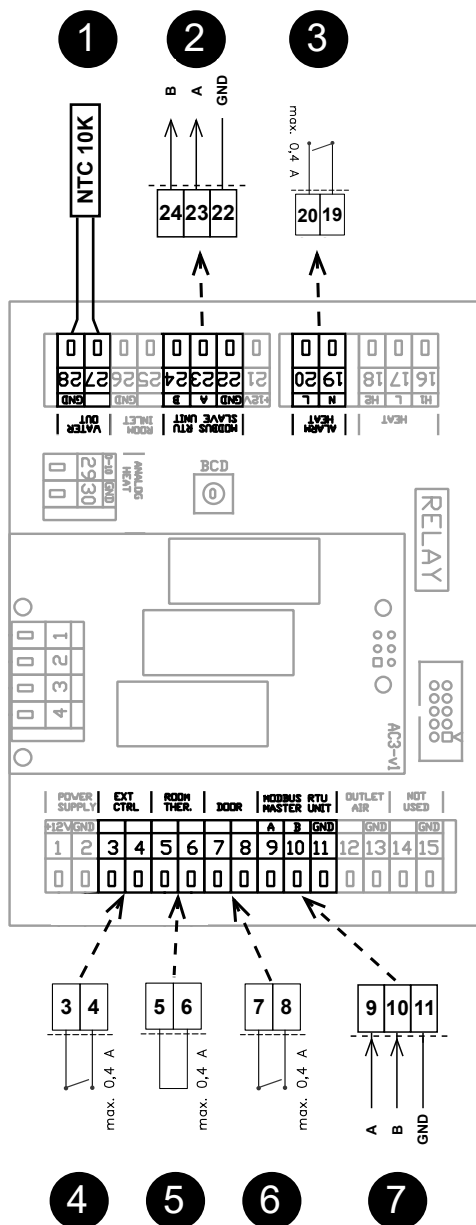
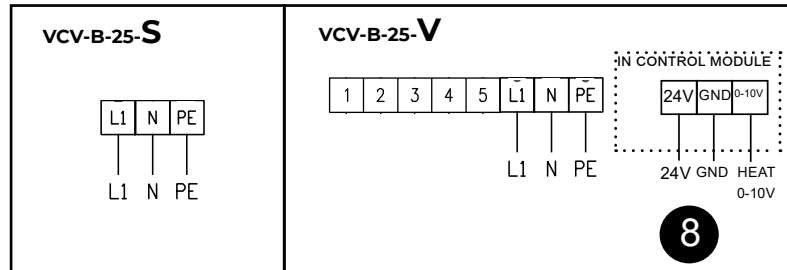

1	LPHW-sensor (inbegrepen)
2	Aansluiting voor SLAVE-eenheid
3	Vorstbescherming (NC)
4	Externe besturing - (ingang, AAN / UIT)
5	Thermostaat (input, NO / NC)
6	DEURcontact (ingang, NO / NC)
7	Besturingssignaal van MASTER-eenheid
8	24V DC, 0-10 V DC voor waterklep

1. INSTALLATIE

Posities van temperatuursensoren

Uitlaatluchttemperatuur - reeds in product

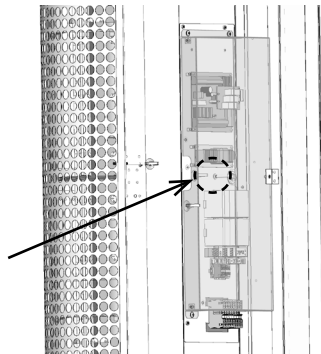

Inlaatluchttemperatuur - reeds in product

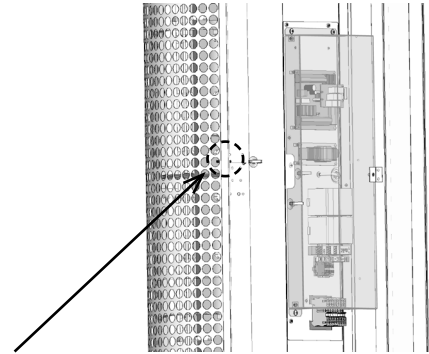

Temperatuur van retourwater

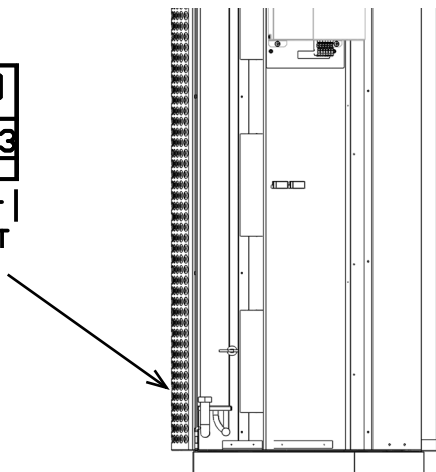
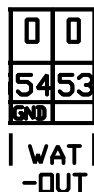

Kamertemperatuursensor - accessoires

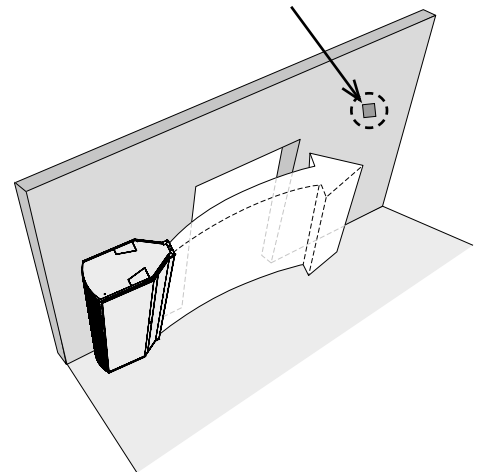

Buitentemperatuur - sensor meegeleverd



⚠ Het is raadzaam om de buitentemperatuursensor aan de noordelijke zijde van het gebouw te installeren, beschermd tegen direct zonlicht of andere ongewenste instraling van hitte. Het is raadzaam om de temperatuursensor in een behuizing te installeren, welke over een klein gat moet beschikken voor betere resultaten. Sensor is beschermd tegen water.

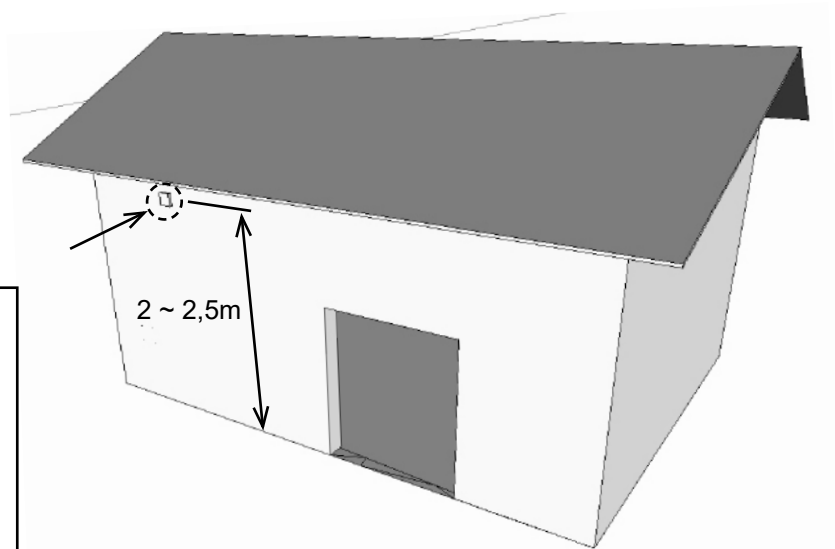

2. EXTERNE ACCESSOIRES

2.1 AANSLUITEN VAN EXTERNE ACCESSOIRES



LET OP

- De eenheid moet van de voeding worden ontkoppeld om accessoires aan te sluiten.
- Alle externe regelcomponenten moeten worden aangesloten overeenkomstig het aansluitschema.
- De connectoren moeten met voldoende kracht worden aangesloten op het elektrische paneel en moeten altijd haaks ten opzichte van het paneel zitten.

2.1-1 DS-deurcontact



TECHNISCHE INFORMATIE

- geïsoleerd schakelcontact met maximale spanning van 230V, 6A
- IP67, kan worden aangesloten als een onderbreker of schakelcontact



VOORZICHTIG!

Niet meegeleverd bij het product.

2.1-2 DK-1 / DK-B3 deurcontact



TECHNISCHE INFORMATIE

- geïsoleerd schakelcontact met maximale spanning 12V.
- Kabel - Tweekern-kabel met diameter van 0,5 mm². - Maximale lengte: 50 m

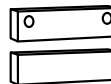

VOORZICHTIG!

Niet meegeleverd bij het product.

2.1-3 Thermostatische klep – TV1/1



TECHNISCHE INFORMATIE

- Thermostatische klep om de waterwisselaar te regelen
- Geschikt voor alle typen gordijnen met waterwisselaar
- Werkt onafhankelijk van de elektronische besturingen



VOORZICHTIG!

Niet meegeleverd bij het product.

2.1-4 Zoneklep ZV-3-24V



TECHNISCHE INFORMATIE

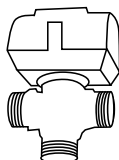

- Zoneklep om de waterwisselaar 0-10V te reguleren
- Kabel - Vier-kernen met een diameter van 0,5 mm² Voeding 24 V/ 50/60 Hz, regelspanning 0-10V



VOORZICHTIG!

Niet meegeleverd bij het product.

2. EXTERNE ACCESSOIRES

2.1-5 Kamerthermostaat - TER-P

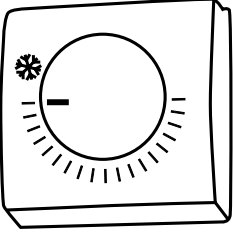

TECHNISCHE INFORMATIE

- Kamerthermostaat om verwarming te reguleren
- Kabel - Tweekern-kabel met een diameter van 1,5 mm², 230 V/ 50 Hz.



VOORZICHTIG!

Niet meegeleverd bij het product.

3. INBEDRIJFSTELLING



LET OP

Controleer het volgende voor het opstarten van de eenheid:

- Hebt u gereedschap of objecten in de eenheid laten liggen die de eenheid kunnen beschadigen?
- Is de toevoer van energie en verwarmingswater (indien van toepassing) voldoende?
- Is de eenheid goed gesloten?
- Is de besturingsmodule goed aangesloten?
- Heeft de eenheid voldoende bescherming conform de toepasselijke normen?

4. REGELING

ZORGVULDIG LEZEN!

Voorafgaand aan de initiële inbedrijfstelling, controleer:

- of het apparaat goed bevestigd is op de ondersteunende structuur.
- of het apparaat goed is gesloten
- of de voeding correct is aangesloten, waaronder de aarde en de externe activeringsbescherming,
- of alle elektrische componenten goed zijn aangesloten,
- of de installatie voldoet aan alle instructies in de handleiding,
- of er geen gereedschap of andere objecten zijn achtergebleven in de eenheid die schade kunnen veroorzaken.

VOORZICHTIG!

- Ingrijpen of wijzigingen aan de interne verbindingen zijn verboden en zullen resulteren in het verlies van de garantie.
- Wij raden het gebruik van accessoires geleverd door ons bedrijf aan. Neem contact op met uw leverancier bij twijfel betreffende het gebruik van niet-originele accessoires.

OPSTARTEN

Na het verbinden van voeding, begint het display te branden en worden de gegevens geladen. Het apparaat is gereed voor activering als de servicegegevens volledig zijn geladen.

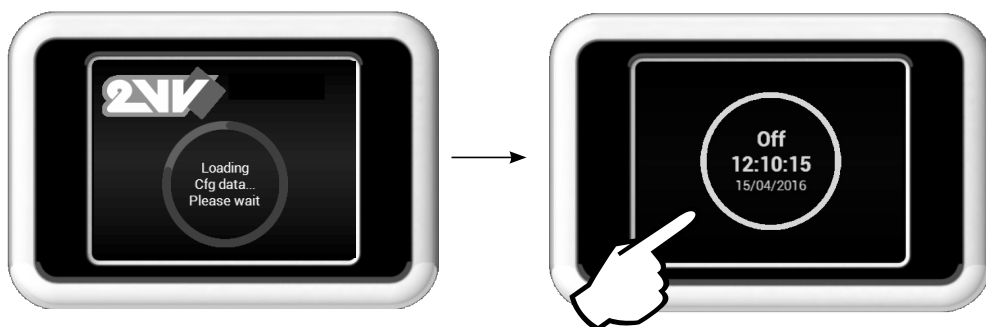

De externe besturing heeft een touchscreen. Het apparaat wordt bestuurd door de symbolen op het scherm aan te tikken.

Beschrijving van het hoofdscherm

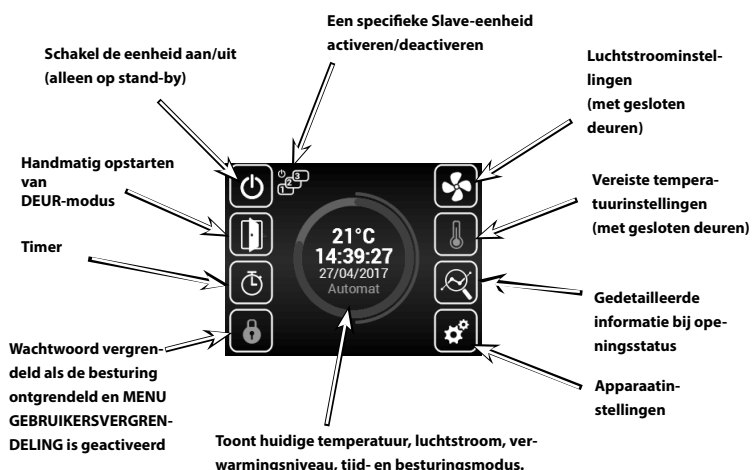

Waarschuwingssymbolen

Deze informeren over fouten. Door hierop te klikken wordt een scherm met het foutrapport geopend.

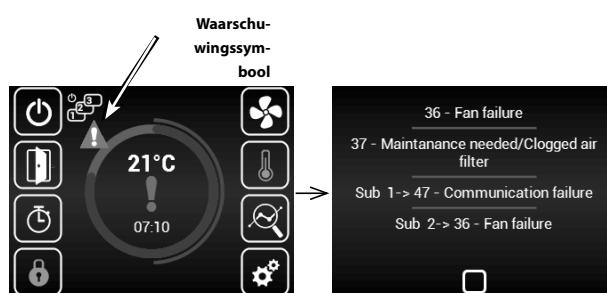

Informatiesymbolen

Deze informeren alleen over status, niet fouten.

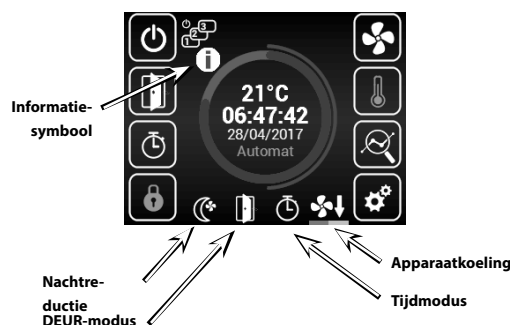

De menu's staan hieronder beschreven

- pagina 13
- pagina 14
- pagina 17

4. REGELING



Huidige status

Dit scherm toont de gedetailleerde status van de opening en de sensorwaarden:

- Huidige luchtstroominstellingen (stap of %), informatiesymbolen
- Luchttemperatuur bij inlaat*, uitlaat*, kamertemperatuur* en buitentemperatuur* (* - indien de relevante sensoren geïnstalleerd en ingeschakeld zijn)
- Instellingen verwarmingsvermogen (indien omvat)

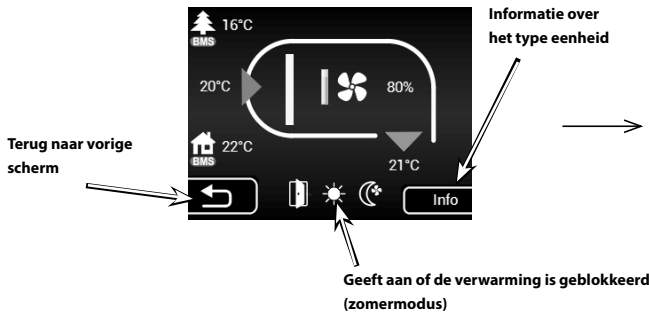

De informatie op elke aangesloten SLAVE-eenheid kan hier worden weergegeven. Dit kan worden geopend door het scherm naar boven te bewegen.

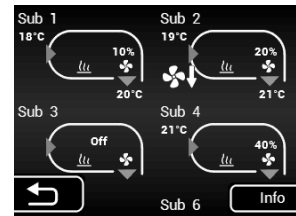
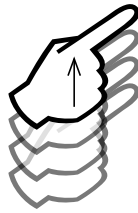

De instellingen kunnen hieronder worden gevonden, onder "SUBEENHEDEN"



MENU-instellingen

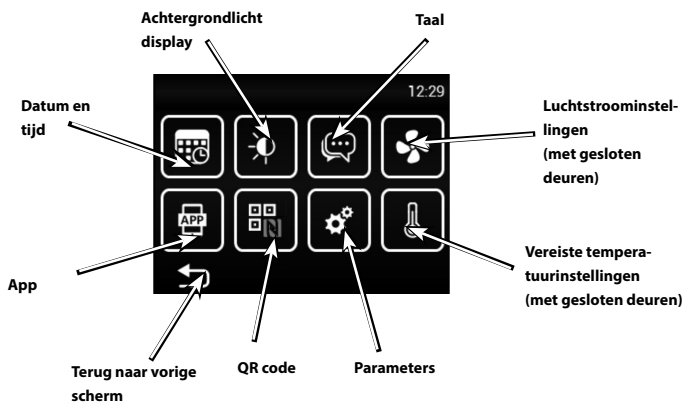

Vereiste temperatuur instellingen met gesloten deuren

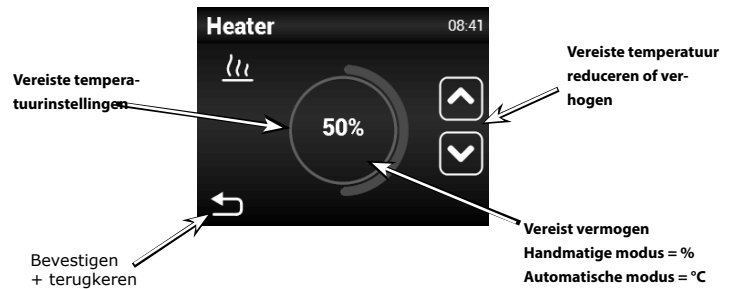

Als de verwarming is geblokkeerd in zomermodus (MENU - ZOMERVERWARMING), het scherm toont een pictogram "Zon" en biedt geen mogelijkheid om het vermogen te selecteren.



Luchtstroominstellingen met gesloten deuren

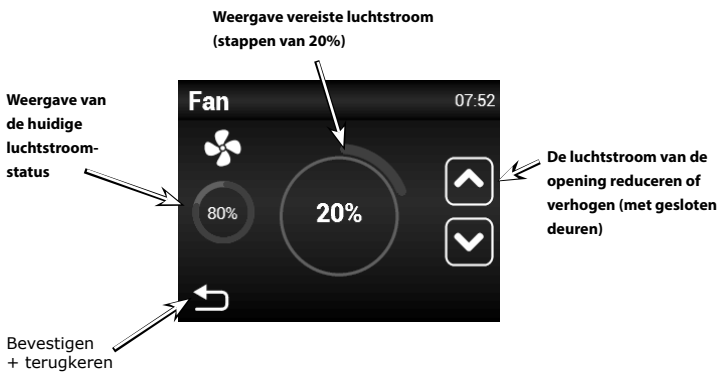

Datum en tijdininstellingen

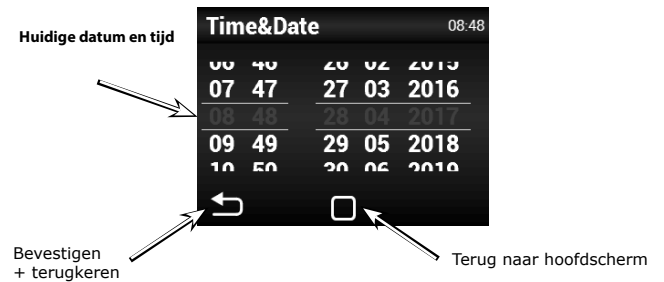

4. REGELING



Timer

Tenzij anders ingesteld, schakelt de eenheid naar stand-by modus nadat de timer verloopt.

Wekelijkse modus

Tik op een dag om andere tijdsmodi in te stellen

Knop om het dagschema te kopiëren naar een andere dag

Jaarlijkse modus

Tik om een nieuwe tijdsmodus toe te voegen

Alleen HANDLEIDING

ANNULEREN

Vereiste ventilatiesnelheid in de handmatige modus

Vereiste verwarmingssnelheid in de handmatige modus



Taal

Er zijn 5 talen beschikbaar



Verlichtingsinstellingen

Achtergrondlicht display indien aan

Verlichtingsniveau op stand-by

Bevestigen + terugkeren

Terug naar hoofdscherm

4. REGELING



Servicemenu

Voer code 1616 in om het servicemenu te openen

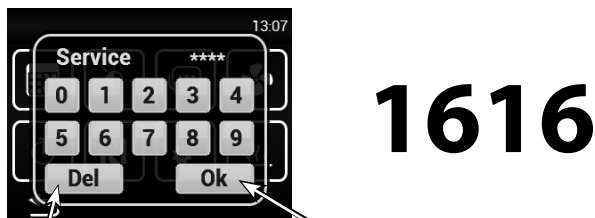

Verwijderen/
Terugkeren

Toegangsmenu



Selecteer dit menu
na het centreren
van het scherm en
door te tikken op
Enter

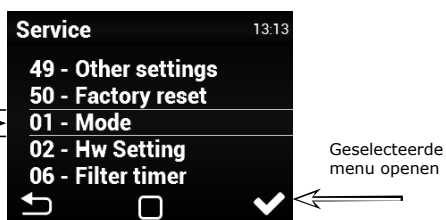

Geselecteerde
menu openen

MENU - MODUS

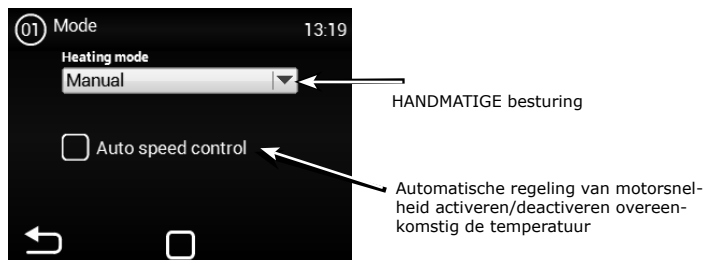

HANDMATIGE besturing

Automatische regeling van motorsnelheid activeren/deactiveren overeenkomstig de temperatuur

Instelling AUTO of HANDMATIG kan bepaalde onderdelen in het servicemenu blokkeren/deblokkeren.

MENU - HW INSTELLING

Gebruik dit menu om het gedetailleerde gedrag van de ingangen en uitgangen van de regelingen in te stellen

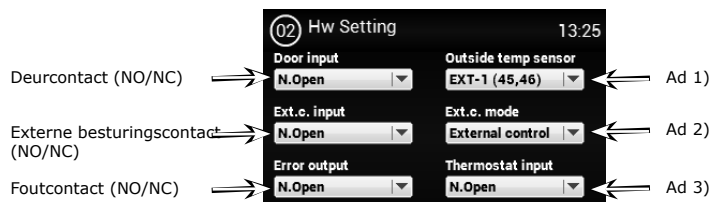

Deurcontact (NO/NC) → Door input: N.Open → Outside temp sensor: EXT-1 (45,46) ← Ad 1)

Externe besturingscontact (NO/NC) → Ext.c. input: N.Open → Ext.c. mode: External control ← Ad 2)

Foutcontact (NO/NC) → Error output: N.Open → Thermostat input: N.Open ← Ad 3)

- Ad 1)** - Activering/instellingen externe temperatuursensor Opties:
Geen - geen sensor aangesloten - inactief
EXT-1 (45,46) - sensor aangesloten (moet op terminals 45 y 46 zijn)
BMS - sensor actief en gebruikt vanuit het mastersysteem
- Ad 2)** - Stelt het gedrag van de externe contactingang in. Opties:
Geen - inactief
Externe besturing - Externe schakeling van apparaat
Nachtreductie - Nachtreductie aan/uit (Instellingen hieronder beschreven)
- Ad 3)** - Thermostaat (NO/NC)

4. REGELING

MENU - FILTERTIJD

Gebruik dit menu om de periode in te stellen (in motoruren), waarna u wordt herinnerd om de filters te vervangen of de timer te resetten.



Toont de status van het verstopte filter in het hoofdscherm

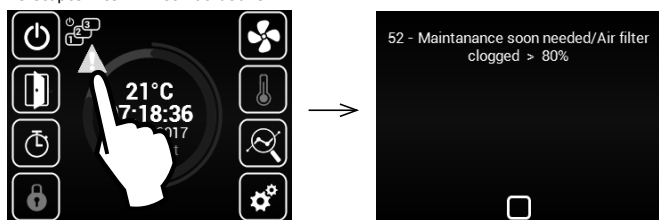

MENU - TEMPERATUURSENSOR

Alleen beschikbaar in de automatische modus
Gebruik dit menu om de sensor te selecteren, die gebruikt moet worden voor de primaire temperatuurregeling

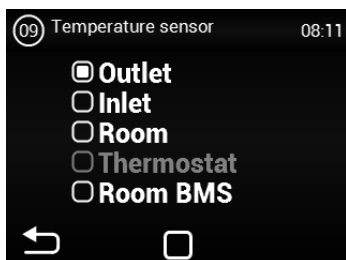

Opties:

- Uitlaat** – Temperatuursensor op de uitlaat (achter de wisselaar)
- Inlet** – Temperatuursensor op de inlaat (voor de wisselaar)
- Room** – Kamertemperatuursensor
- Thermostaat** – Kamerthermostaat (AAN/UIT)
- Kamer BMS** – Kamertemperatuursensor vanuit mastersysteem

MENU - UITLAAT TEMP LIMieten

Gebruik dit menu om de limieten van de uitlaat in te stellen

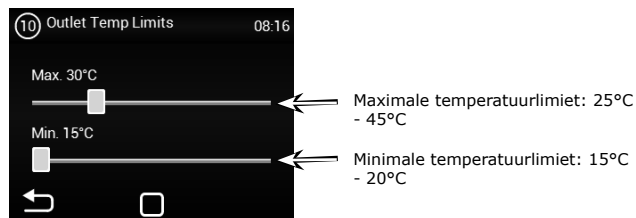

Indien "UITLAAT" is geselecteerd in het MENU TEMPERATUURSENSOR, zal het niet mogelijk zijn om de waarden in te stellen, aangezien deze al gedefinieerd zijn door de sensor. U ziet dit scherm:

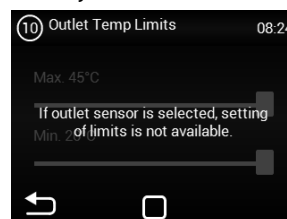

MENU - MODBUS RTU

Gebruik dit menu om de communicatieparameters van de Modbus RTU in te stellen



! Een incorrecte instelling kan communicatie met de regelaar voorkomen

MENU - NETWERK

Gebruik dit menu om de communicatieparameters van de netwerkinterface in te stellen

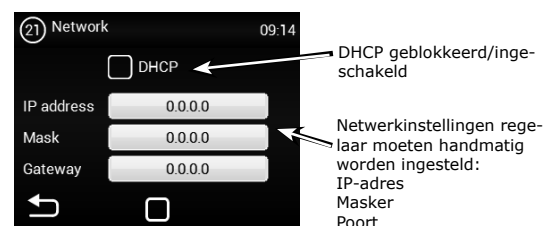

! Een incorrecte instelling kan communicatie met de regelaar voorkomen

4. REGELING

MENU - GEBRUIKERSVERGREDELING

Gebruik dit menu om de limieten in te stellen die de regelaar met een multi-niveau paneel regelen

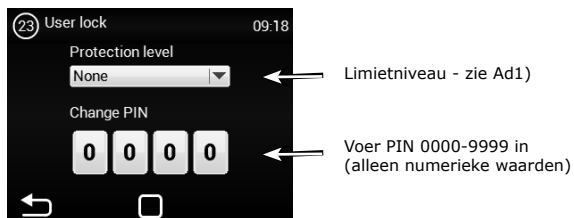

Limietniveau - zie Ad1)

Voer PIN 0000-9999 in (alleen numerieke waarden)

Opties:

Geen - Limiet inactief

Aan/Uit - Alleen Aan/Uit en toegang tot het informatiemenu zijn ingeschakeld in het hoofdscherm

Aan/Uit, Temp, Stroom - Aan/Uit, het informatiemenu, de instellingen van de temperatuur en luchtstroom

kunnen zonder wachtwoord worden geopend.

Vol - Alleen het informatiemenu kan zonder wachtwoord worden geopend

Gebruikersmodus - Speciale gebruikersmodus, zie de onderstaande afbeelding

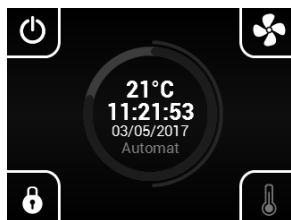

MENU - ZOMERVERWARMING

Gebruik dit menu om de verwarmingslimieten in de zomermaanden in te stellen

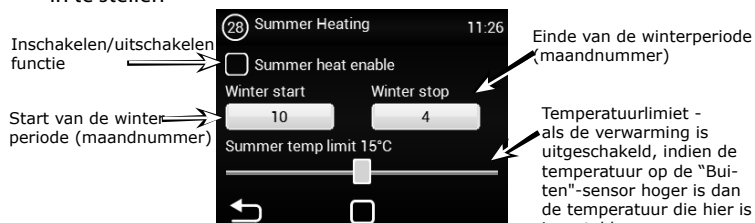

Inschakelen/uitschakelen functie

Einde van de winterperiode (maandnummer)

Start van de winterperiode (maandnummer)

Temperatuurlimiet - als de verwarming is uitgeschakeld, indien de temperatuur op de "Buiten"-sensor hoger is dan de temperatuur die hier is ingesteld



Als de buitentemperatuursensor niet is ingesteld, werkt de modus "zomerverwarming" alleen overeenkomstig de geselecteerde tijd en de temperatuur wordt niet in acht genomen

MENU - DEURCONTACT

Gebruik dit menu om het gedrag van de regelaar overeenkomstig het deurcontact in te stellen

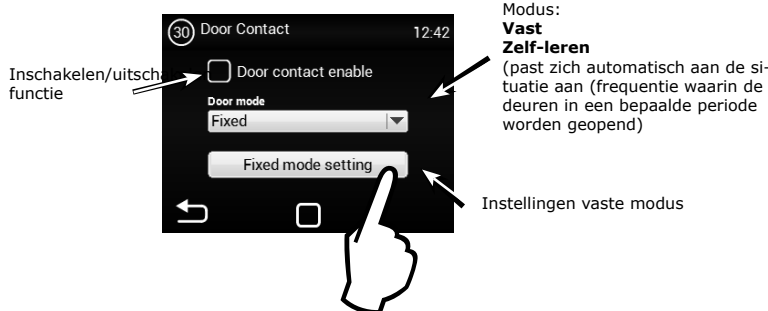

Inschakelen/uitschakelen functie

Modus: **Vast Zelf-leren**

(past zich automatisch aan de situatie aan (frequentie waarin de deuren in een bepaalde periode worden geopend)

Instellingen vaste modus

Ventilatiesnelheid met open deuren (20%-100%)

Verwarmingsinstellingen met open deuren
Handmatig = 0%, 50%, 100%
Auto = 15°C-45°C

Uitschakelfunctie:

Uitschakelen

Tijdsinterval

Temperatuur (als een temperatuur op de thermostaat wordt bereikt)

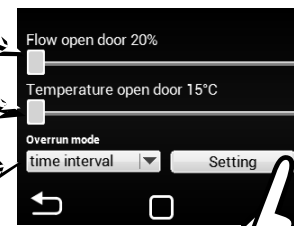

Gedetailleerde instellingen van de uitschakelfunctie

Geplande uitval

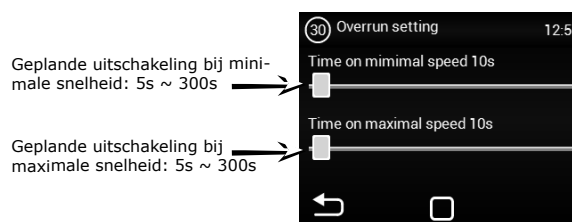

Geplande uitschakeling bij minimale snelheid: 5s ~ 300s

Geplande uitschakeling bij maximale snelheid: 5s ~ 300s



Na het uitschakelen, schakelt de eenheid naar de modus Gesloten deur. Als de eenheid is uitgeschakeld in de modus gesloten deur, en indien het over elektrische herverwarming beschikt, wordt de elektrische wisselaar gekoeld. Als de deuren weer worden geopend, wordt de uitschakeling onderbroken.

Thermische uitschakeling

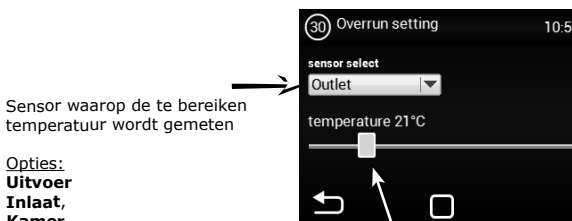

Sensor waarop de te bereiken temperatuur wordt gemeten

Opties:

Uitvoer

Inlaat,

Kamer

Thermostaat

Kamer BMS - Sensor vanuit het BMS-systeem

Temperatuur vereist voor thermische uitschakeling
UITLAAT: 15°C-45°C
INLAAT: 15°C-30°C
KAMER: 15°C-30°C
THERMOSTAAT: N/B
KAMER BMS: 15°C-30°C



Na het bereiken van de temperatuur, schakelt de eenheid naar de modus Gesloten deur. Als de eenheid is uitgeschakeld in de modus gesloten deur, en indien het over elektrische herverwarming beschikt, wordt de elektrische wisselaar gekoeld. Als de deuren weer worden geopend, wordt de uitschakeling onderbroken.

4. REGELING

MENU - WATER ANTI-VRIES

Het menu wordt alleen ingeschakeld in eenheden met waterwisselaar



Ad 1) – Gebruik een deurcontact als het hoofdcontact. De status wordt verzonden naar de SLAVE-regelaars en het is niet langer nodig om deze op elke regelaar aan te sluiten, indien vereist.

- Niet toegestaan = het deurcontact verzendt vanuit de MASTER niet naar de SLAVE-regelaar
- Toegestaan = het deurcontact verzendt vanuit de MASTER naar de SLAVE-regelaar

Ad 2) – Activeert in het hoofdscherm het symbool om Elke SLAVE-regelaar indien inactief IN/UIT te schakelen, alle SLAVE-regelaars worden tegelijkertijd in- of uitgeschakeld

- Niet toegestaan = De SLAVE-regelaars worden tegelijkertijd in- of uitgeschakeld
- Toegestaan = De SLAVE-regelaars kunnen individueel in of uit worden geschakeld vanuit het hoofdscherm

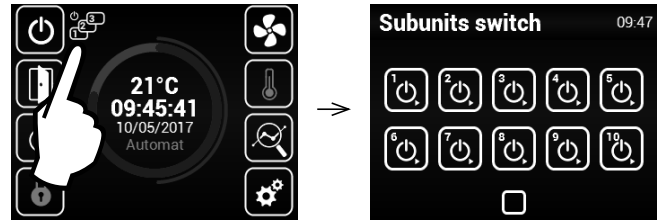

MENU - SUBEENHEDEN

Gebruik dit menu om het gedrag van de IC-S regelaars in te stellen aangesloten als SLAVE

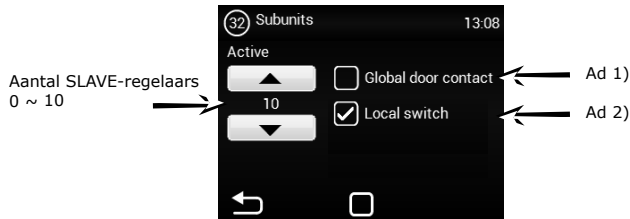

Slave-adresparameter:

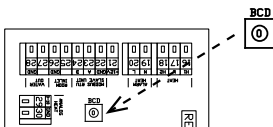

ADRES	SLAVE-EENHEID	ADRES	SLAVE-EENHEID
1	1	6	6
2	2	7	7
3	3	8	8
4	4	9	9
5	5	A	10

4. REGELING

MENU - ANDERE INSTELLINGEN

Gebruik dit menu om de resterende parameters in te stellen

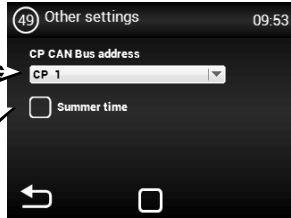

Ad 1)

Automatische schakeling van zomer-/wintertijd inschakelen/uitschakelen

Ad 1) – Stelt het CAN-adres van het besturingspaneel zo in dat er tot 2 besturingspanelen

kunnen worden aangesloten op de MASTER-regelaar

Opties: CP 1 = adres van het besturingspaneel is 1

CP 2 = adres van het besturingspaneel is 2

Het adres is ingesteld voor elke besturing, dat vervolgens overeenkomstig wordt toegewezen.

! VOORZICHTIG!

Elk paneel moet zijn eigen adres hebben, anders kan dit resulteren in defecten aan de regelaar.

Terminals moeten worden ingesteld indien er meerdere panelen zijn aangesloten. Deze zijn te vinden in de hoofdelektronica en de controller:

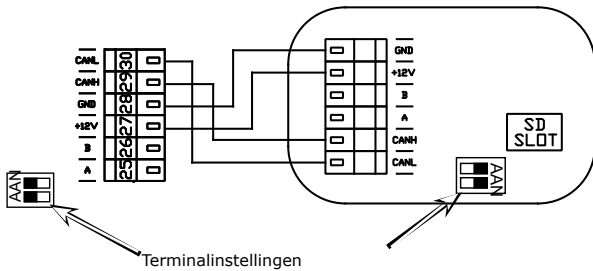

Terminalinstellingen

Voorbeeld van controllerverbinding – Optie 1:

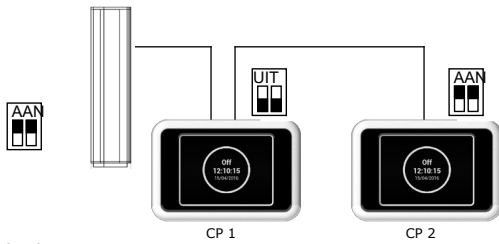

Elektrische verbinding - Optie 1:

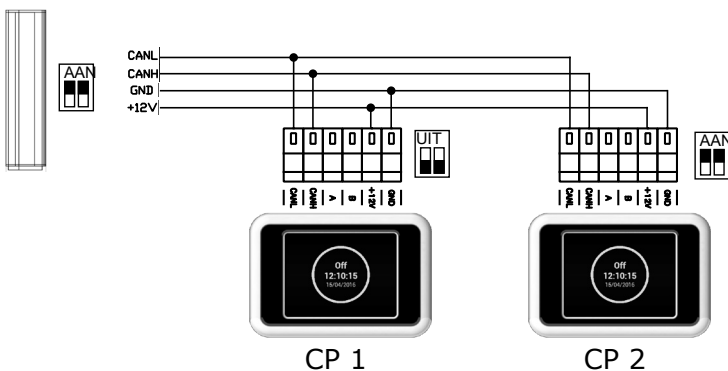

Elektrische verbinding - Optie 2:

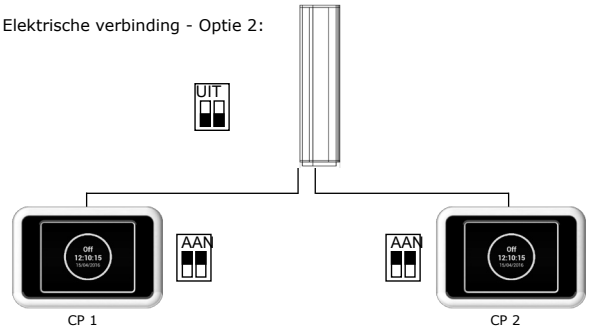

Elektrische verbinding - Optie 2:

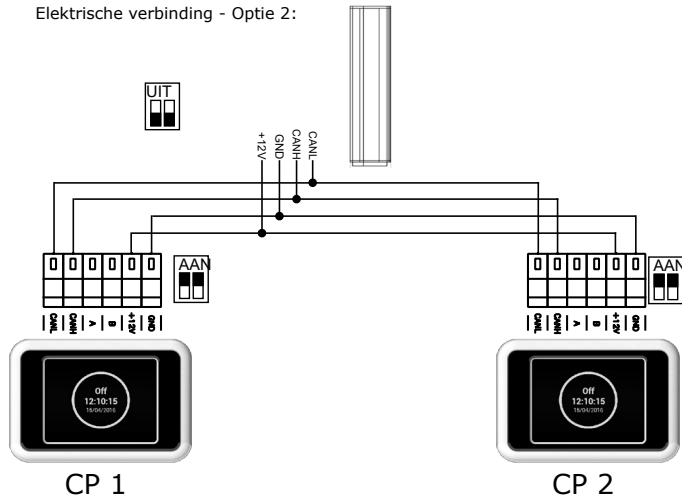

MENU - FABRIEKSRESET

Gebruikt deze optie om de standaard waarden te resetten

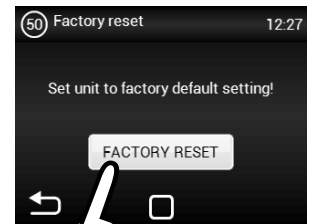

Druk op "FABRIEKSRESET" om de standaard waarden van MENU 1616 te resetten



Eenmaal voltooid, is het raadzaam om de hoofdvoeding uit en in te schakelen.

5. DEFECTEN

5.1 DEFECTEN

Ontkoppel de hoofdvoeding voordat u aan de eenheid gaat werken. Als u niet zeker bent van de juiste stappen, probeer dan geen reparaties uit en neem contact op met een professionele service!

Beschrijving	Eenheid gedrag	Waarschijnlijk probleem	Oplossing
44 – Ventilatorfout	Eenheid defect	Oververhitte ventilator of een defect aan het thermische contact van de inlaatventilator	Bepaal de oorzaak van de oververhitting (defect lager, kortsluiting...) of vervang de motor. Controleer de thermische contacten vanuit de motor naar de regelaar.
45 – Verplicht onderhoud/filter verstopt	Eenheid operationeel	Filter verstopt of de tijd voor vervanging is gekomen	Vervang de filters. Na vervanging, vergeet niet om MENU 1616 - FILTERTIMER te resetten
46 – Verwarming defect	Eenheid defect	Verwarming defect	Controleer de verwarming en de staat van de veiligheidsthermostaat. Heeft de verwarming correcte koeling? Controleer de lopende motor.
47 - Defect in externe temperatuursensor (45,46)	Eenheid defect	Temperatuursensor defect op terminals 45,46	Controleer of de sensor correct is aangesloten op de elektronica of test dit door de weerstand te meten (de weerstandswaarde bij +20°C ligt rond 10kΩ)
48 – Uitlaatemperatuursensor defect (49,50)	Eenheid defect	Temperatuursensor defect op terminals 49,50	Controleer of de sensor correct is aangesloten op de elektronica of test dit door de weerstand te meten (de weerstandswaarde bij +20°C ligt rond 10kΩ)
49 – Inlaatemperatuursensor defect (51,52)	Eenheid defect	Temperatuursensor defect op terminals 51,52	Controleer of de sensor correct is aangesloten op de elektronica of test dit door de weerstand te meten (de weerstandswaarde bij +20°C ligt rond 10kΩ)
60 – Retoursensor wisselaar defect (53,54)	Eenheid defect	Temperatuursensor defect op terminals 53,54	Controleer of de sensor correct is aangesloten op de elektronica of test dit door de weerstand te meten (de weerstandswaarde bij +20°C ligt rond 10kΩ)
61 – Kamertemperatuursensor defect (55,56)	Eenheid defect	Temperatuursensor defect op terminals 55,56	Controleer of de sensor correct is aangesloten op de elektronica of test dit door de weerstand te meten (de weerstandswaarde bij +20°C ligt rond 10kΩ)
62 - Defect in externe temperatuursensor vanuit BMS	Beperkte werking van het apparaat	Temperatuursensor defect in BMS	Controleer of in de BMS of het adres, waar de sensor de gegevens naar toestuurt, correct is ingesteld (op de rechter regelaar) controleer de functie van de sensor in de BMW
63 - defect in kamertemperatuursensor vanuit BMS	Beperkte werking van het apparaat	Temperatuursensor defect in BMS	Controleer of in de BMS of het adres, waar de sensor de gegevens naar toestuurt, correct is ingesteld (op de rechter regelaar) controleer de functie van de sensor in de BMW
79 – Verwarming gereduceerd door lage luchtstroom	Eenheid operationeel	Alleen informatie	De luchtstroominstellingen zijn gereduceerd, waardoor het verwarmingsvermogen wordt gereduceerd om oververhitting te voorkomen
65 – Communicatiefout	Eenheid defect	Communicatiefout	Controleer de communicatiekabel op schade en of deze correct is aangesloten. Neem het aansluitschema in acht om te voorkomen dat de communicatie wordt onderbroken (aansluiting in de buurt van hoogspanning, fenomenen op locatie veroorzaken onderbrekingen)
Eenheid werkt niet	Eenheid defect	Voeding onderbroken	Controleer of de voeding niet wordt onderbroken
		Gebroken zekering	Controleer de zekering in de zijkant van de besturingsmodule
De verwarming schakelt automatisch uit	Eenheid werkt, maar verwarmt niet	De verwarming wordt te heet	De verwarming wordt te heet door onvoldoende luchtstroom. Controleer of de ventilatoren in goede staat zijn en of de luchttoevoer niet wordt onderbroken.

6. ONDERHOUD

6.1 REINIGING



VOORZICHTIG!

- Gebruik geen perslucht, chemicaliën, oplosmiddelen of water om de eenheid te reinigen.
- Gebruik een zachte borstel of een stofzuiger om de aanzuigkap en de binnenkant van de eenheid te reinigen.
- Raadpleeg de installatiehandleiding van het ESSENSSE NEO gordijn.

7. SERVICE

7.1 ALS U DE EENHEID NIET KUNT REPAREREN

Als u niet in staat bent om een probleem op te lossen, neem contact op met de leverancier of vertegenwoordiger van 2VV. Garantieservice en service na de garantieperiode worden aangeboden door de leverancier of een geautoriseerde werkplaats, die vermeld staan in de beschikbare lijst van de leverancier.

Geef de volgende informatie op aan de leverancier of werkplaats:

- **type benaming van het luchtgordijn**
- **accessoires in gebruik**
- **locatie van installatie**
- **serienummer**
- **voorwaarden van de installatie (incl. elektrisch)**
- **bedrijfsperiode**
- **gedetailleerde beschrijving van het defect**

7.2 – BUITEN BEDRIJF STELLING VAN HET PRODUCT – VERWIJDERING

Voor verwijdering van het product, moet het product onbruikbaar worden gemaakt. Oude producten bevatten ruwe materialen die opnieuw gebruikt kunnen worden. Breng ze naar een inzamelplaats voor secundaire ruwe materialen. Het is raadzaam om het product uit elkaar te laten halen door een specialist, zodat de recyclebare materialen opnieuw gebruikt kunnen worden. Breng de onbruikbare onderdelen naar een geschikte afvalverwerkingsplaats.



De verwijdering van materialen moet voldoen aan de toepasselijke regels voor afvalverwerking.

9. CONCLUSIE

9. CONCLUSIE

Bij twijfel of in het geval van vragen, neem contact op met onze verkoop- of technische ondersteuningsafdelingen.

CONTACT

Adres:

2VV, s.r.o.,
Fáblovka 568,
533 52 Pardubice,
Czech Republic

Internet:

<http://www.2vv.cz/contact.distribution.php>

